

Bauplast

Bau 8000
FormLine

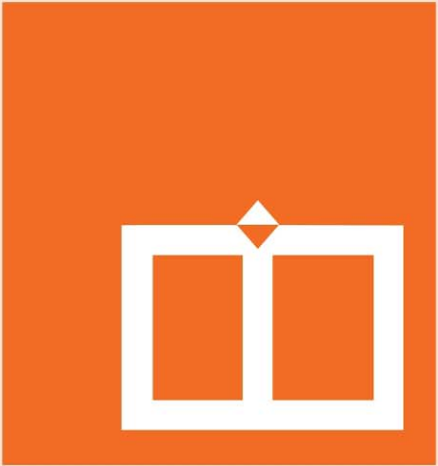
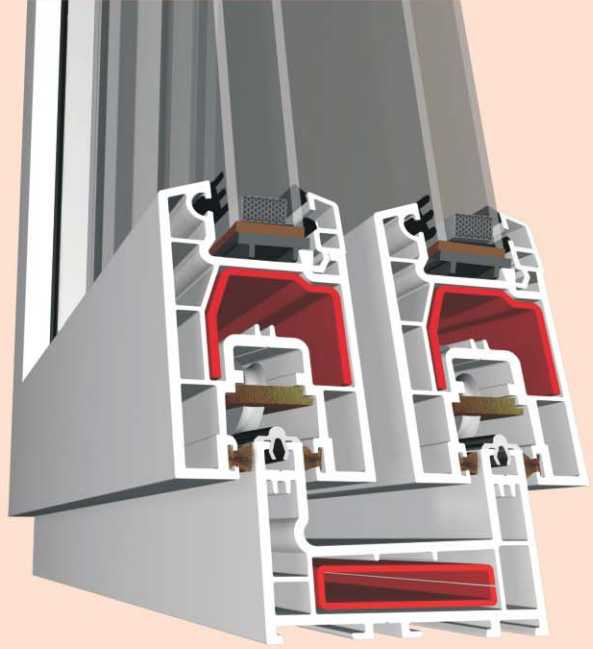
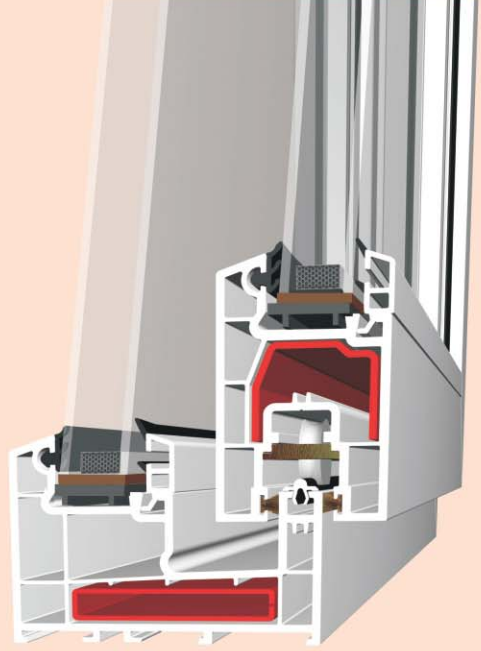

ÜRÜN KATALOĞU

Product Catalogue

Каталог Товаров

كتالوج المنتجات

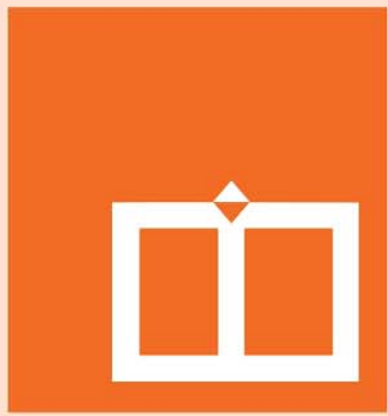

Bauplast

Bau 8001

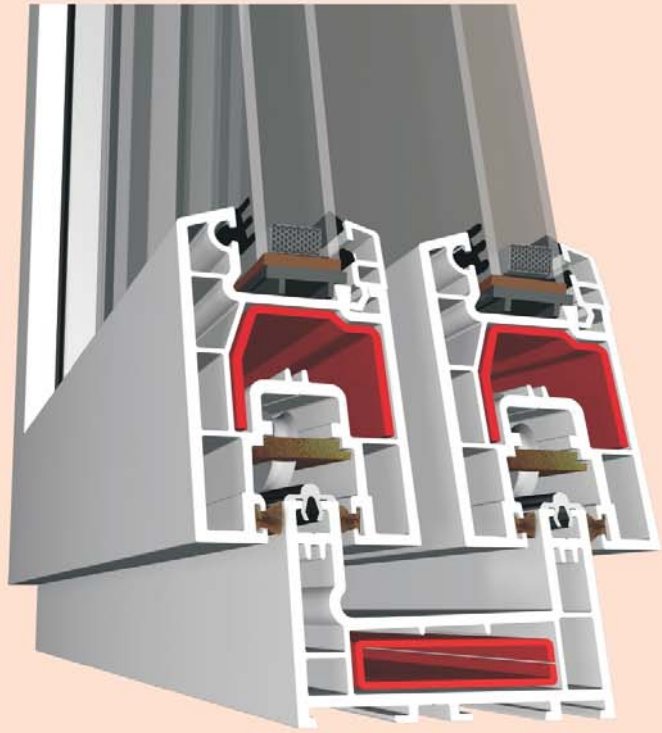



Bau 8001 / باو ٨٠٠١

Sürme Kasa Profili (Çift Raylı)

Sliding Frame Profile (double rail)

Раздвижной рамный профиль (двухрельсовый)

بروفیل الإطار للسحاب (بسکتین)

Ağırlık : 1110 gr/m.

Weight : 1110 gr/m.

Вес : 1110гр/м

الوزن : ١١١٠ غرام/متر

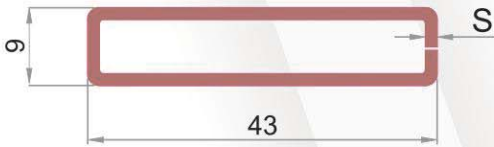
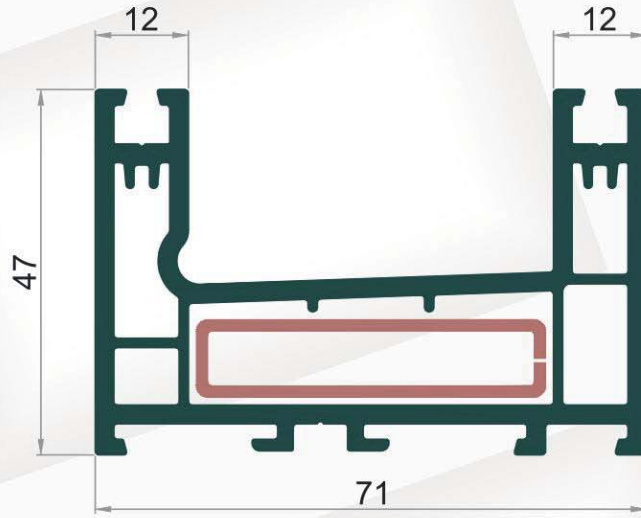
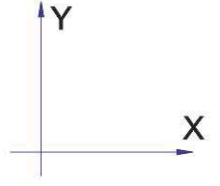

S= 1.20 mm.	880 gr/mt	$I_x = 0.20 \text{ cm}^4$	$I_y = 2.57 \text{ cm}^4$
S= 1.50 mm.	1000 gr/mt	$I_x = 0.25 \text{ cm}^4$	$I_y = 3.09 \text{ cm}^4$
S= 2.00 mm.	1465 gr/mt	$I_x = 0.34 \text{ cm}^4$	$I_y = 4.12 \text{ cm}^4$

Bau 8004 / باو ٨٠٠٤

Sürme Kanat Profili

Sliding Sash Profile

Раздвижной профиль створка

بروفيل الضلفة للسحاب

Ağırlık : 1240 gr/m.

Weight : 1240 gr/m.

Вес : 1240 гр/м

الوزن : ١٢٤٠ غرام/متر

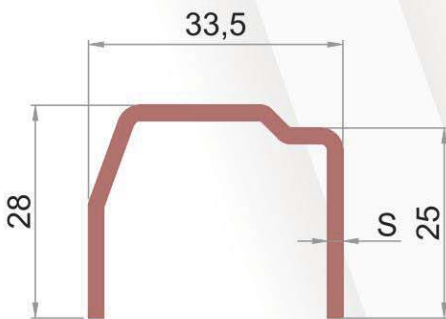
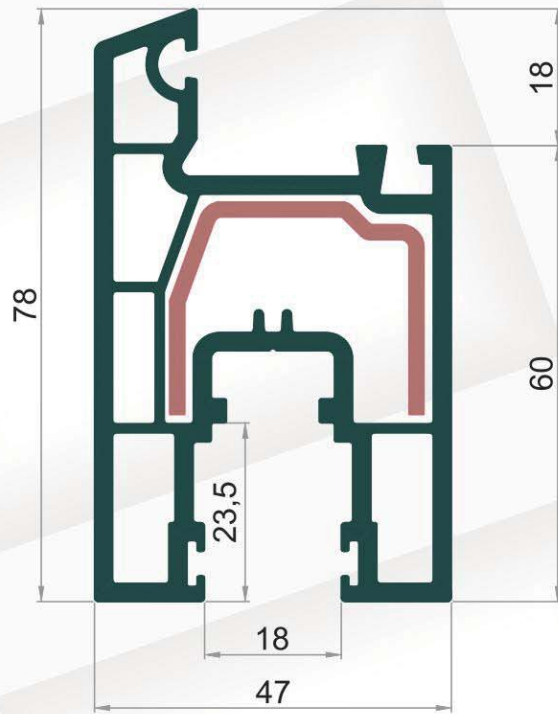
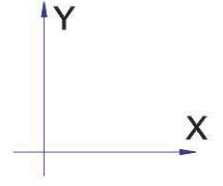

S= 1.20 mm. 700gr/mt $I_x = 0.68 \text{ cm}^4$ $I_y = 1.49 \text{ cm}^4$

S= 1.50 mm. 850 gr/mt $I_x = 0.92 \text{ cm}^4$ $I_y = 2.12 \text{ cm}^4$

S= 2.00 mm. 1150 gr/mt $I_x = 1.19 \text{ cm}^4$ $I_y = 2.73 \text{ cm}^4$



Bau 8011 / باو ٨٠١١

Sürme Sineklikli Kasa (Çift Ray)
Sliding fly screen frame (Double Rail)

Ağırlık : 1520 gr/m.

Weight : 1520 gr/m.

Раздвижной Москитный Рамный Профиль
(Двухрельсовый)

Bec : 1520 gr/m

الاطار بمنخل للسحاب (بسكتين)

الوزن : ١٥٢٠ غرام/متر

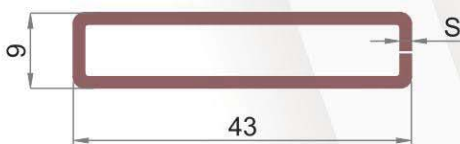
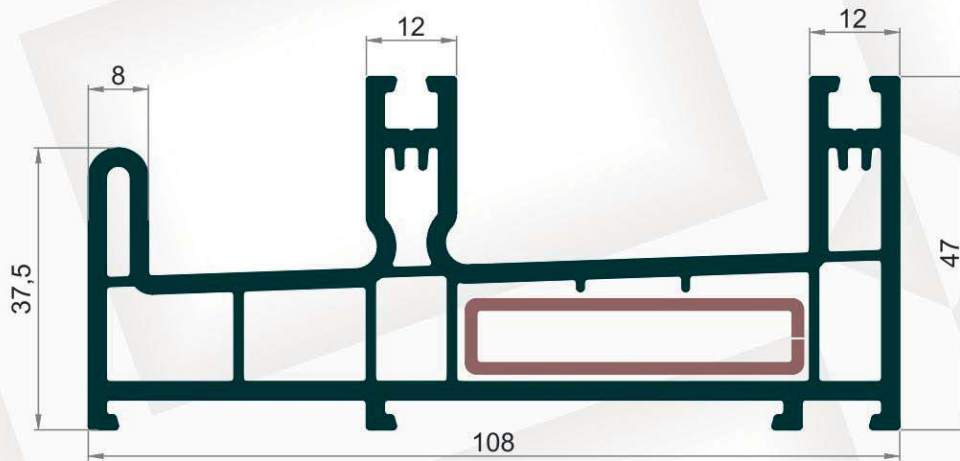
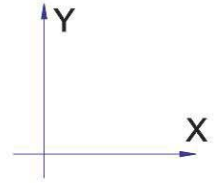

S = 1.20 mm.	880 gr/mt	$I_x = 0.20 \text{ cm}^4$	$I_y = 2.57 \text{ cm}^4$
S = 1.50 mm.	1000 gr/mt	$I_x = 0.25 \text{ cm}^4$	$I_y = 3.09 \text{ cm}^4$
S = 2.00 mm	1465 gr/mt	$I_x = 0.34 \text{ cm}^4$	$I_y = 4.12 \text{ cm}^4$

Bau 8015 / باو ٨٠١٥

Sürme Kapı Kanadı

Sliding Door Sash

Раздвижной Профиль Дверной Створки

ضلفة الباب للسحاب

Ağırlık : 1450 gr/m.

Weight : 1450 gr/m.

Вес : 1450 гр/м

الوزن : ١٤٥٠ غرام/متر

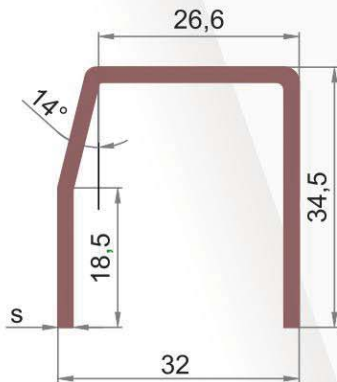
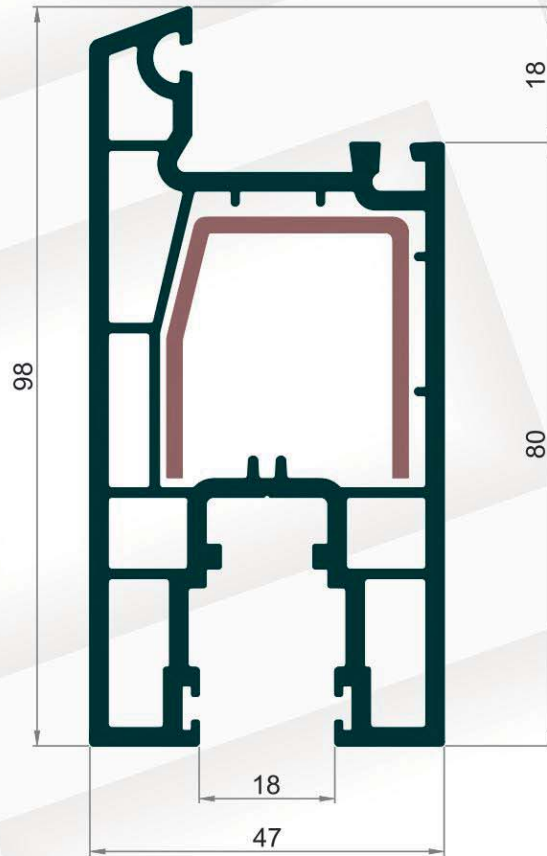
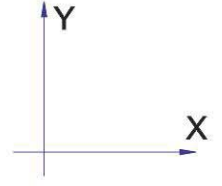

S= 1.20 mm. 815 gr/mt $I_x = 1.43 \text{ cm}^4$ $I_y = 2.02 \text{ cm}^4$

S= 1.50 mm. 1015 gr/mt $I_x = 1.77 \text{ cm}^4$ $I_y = 2.47 \text{ cm}^4$

S= 2.00 mm. 1140 gr/mt $I_x = 2.30 \text{ cm}^4$ $I_y = 3.17 \text{ cm}^4$

Bau 8016 / باو ٨٠١٦

Sürme Pervazlı Kasa
 Sliding Frame with Cornice
 Раздвижной рама с откосом
 بروفیل الإطار بکشف للسحاب (بسکتین)

Ağırlık : 1370 gr/mt
 Weight : 1370 gr/mt
 Bec : 1370 gr/m
 الوزن : ١٣٧٠ غرام/متر

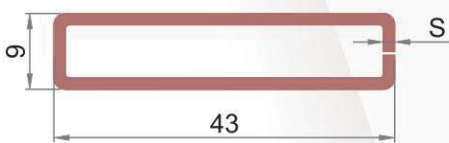
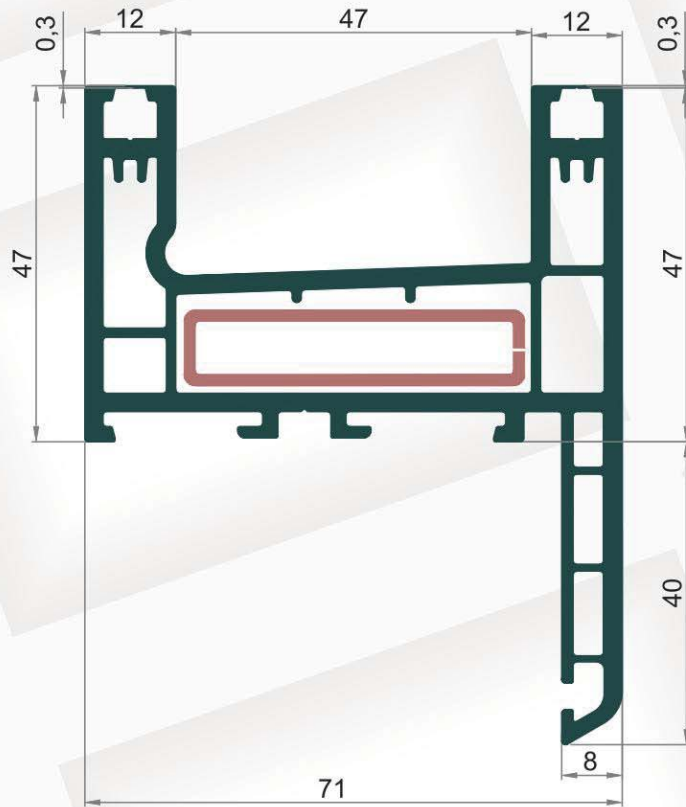
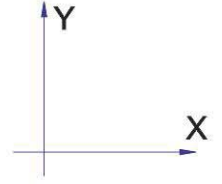

S= 1.20 mm.	880 gr/mt	$I_x = 0.20 \text{ cm}^4$	$I_y = 2.57 \text{ cm}^4$
S= 1.50 mm.	1000 gr/mt	$I_x = 0.25 \text{ cm}^4$	$I_y = 3.09 \text{ cm}^4$
S= 2.00 mm.	1465 gr/mt	$I_x = 0.34 \text{ cm}^4$	$I_y = 4.12 \text{ cm}^4$

Bau 8009 / باو ٨٠٠٩

Orta Kayıt Profili

Ağırlık : 950 gr/m.

Mullion Profile

Weight : 950 gr/m.

Импост

Bec : 950rp/m

بروفیل تی

الوزن : ٩٥٠ غرام/متر

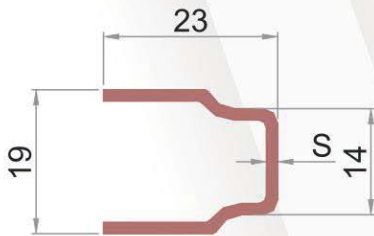
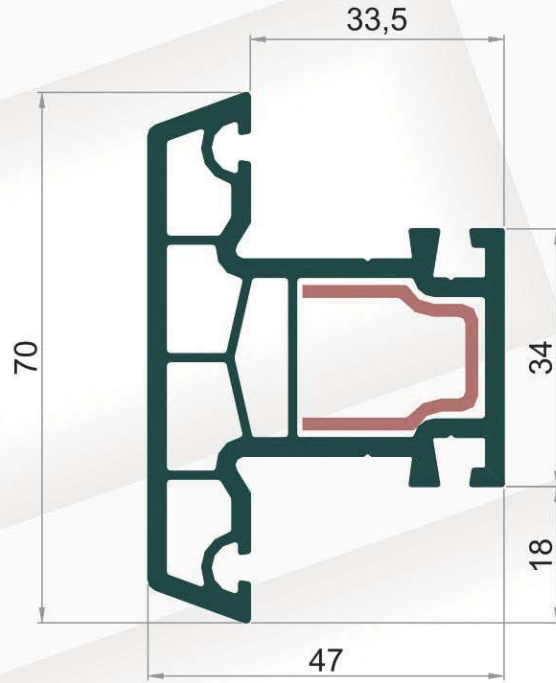
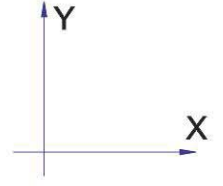

S= 1.20 mm 500 gr/mt $I_x = 0.40 \text{ cm}^4$ $I_y = 0.45 \text{ cm}^4$

S= 1.50 mm 625 gr/mt $I_x = 0.47 \text{ cm}^4$ $I_y = 0.45 \text{ cm}^4$



Bau 8004 - 8004 / باو (٨٠٠٤ - ٨٠٠٤)

Sürme Çift Kanat Uygulaması (İki Kanat Hareketli)
Sliding Double Sash cross-section Double Sash Movable
Применение двухстворчатой раздвижной
Обе створки подвижные
تطبيق الضلفتين للسحاب للضلفتين متحركتين

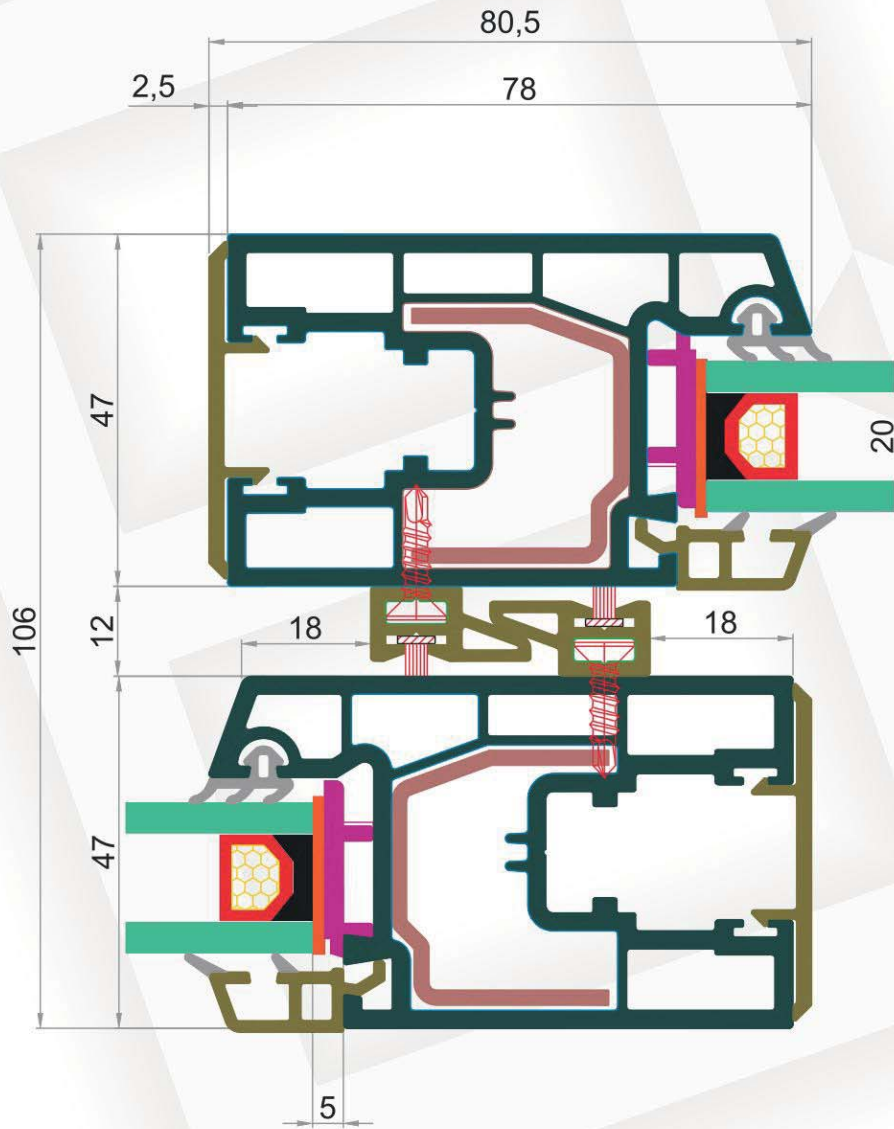
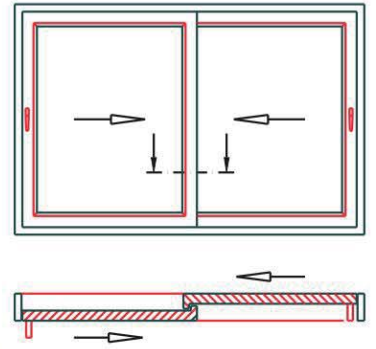



Bau 8004 - 8004 / باو (٨٠٠٤ - ٨٠٠٤)

Sürme Çift Kanat Uygulaması (İki Kanat Hareketli)
Sliding Double Sash cross-section Double Sash Movable
Применение двухстворчатой раздвижной
Обе створки подвижные
تطبيق الضلفتين للسحاب للضلفتين متحركتين

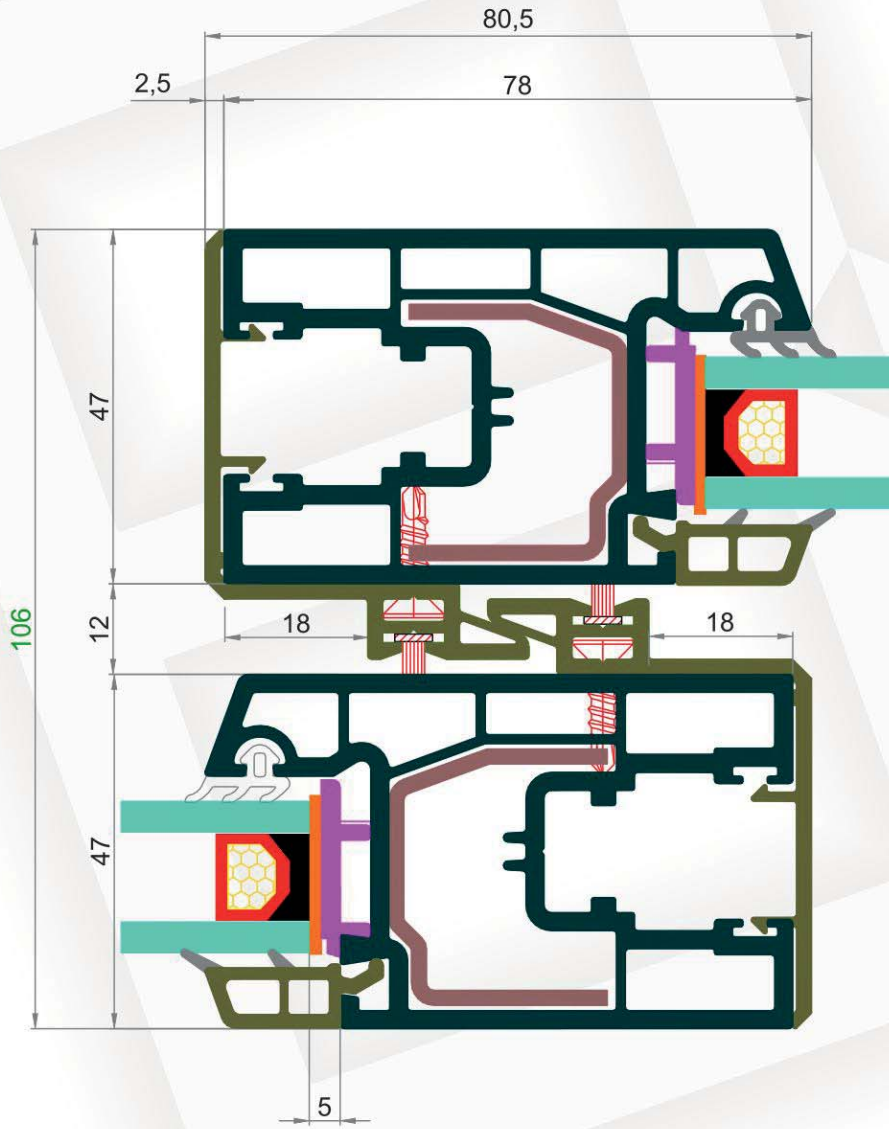
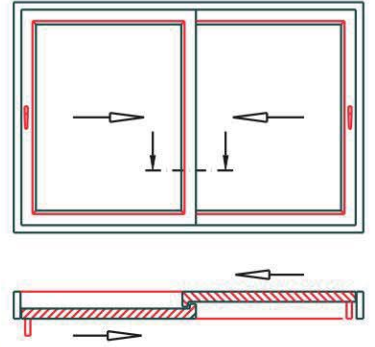



Bau 8001 - 8004 / باو (٨٠٠٤ - ٨٠٠١)

İki Kanat Hareketli
Double Sash Movable
Обе створки подвижные
الضلفتين متحركتين

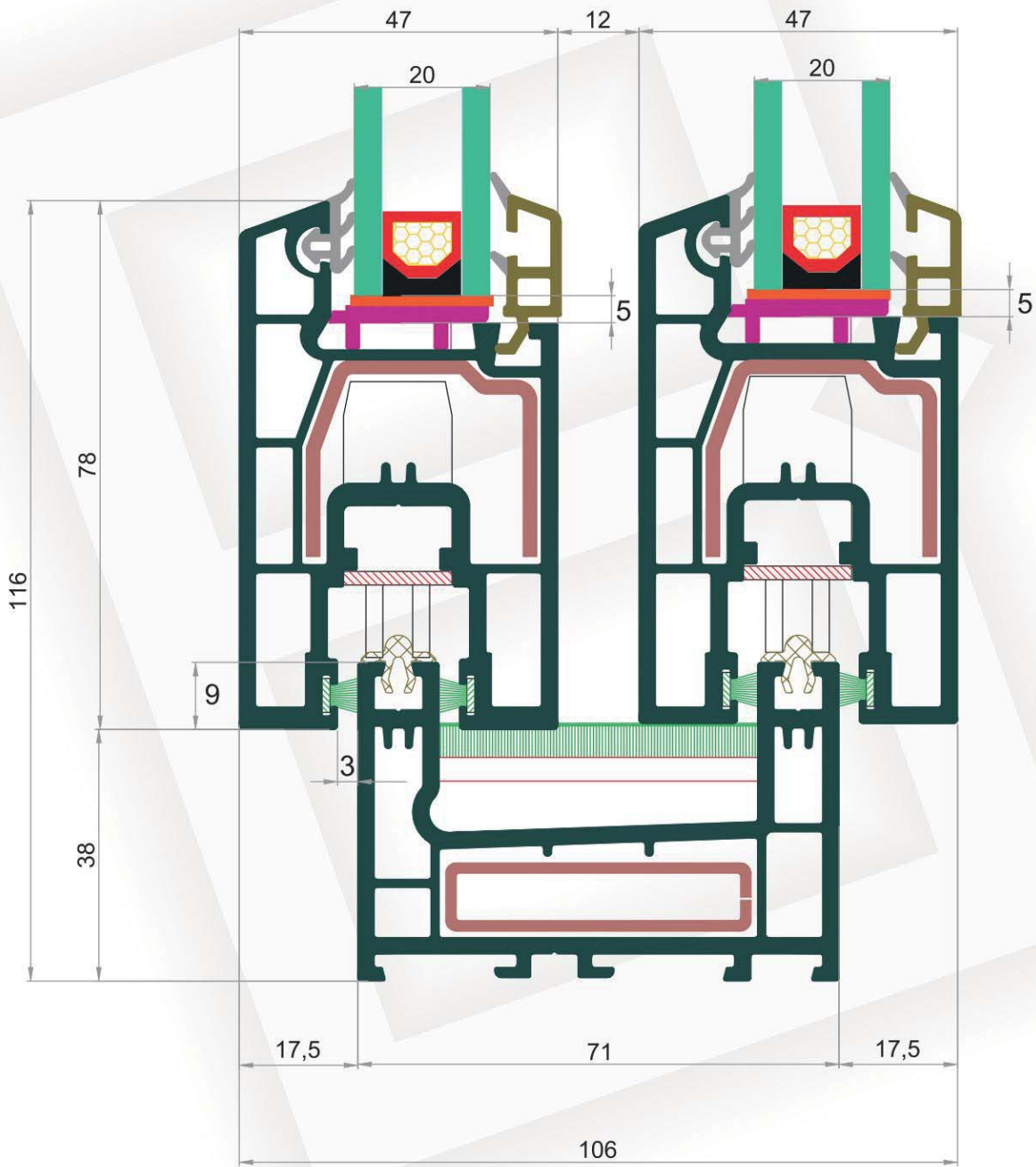
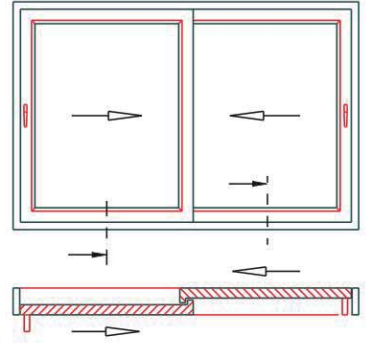



Bau 8001 - 8004 / باو (٨٠٠٤ - ٨٠٠١)

İki Kanat Hareketli
Double Sash Movable
Обе створки подвижные
الضلفتين متحركتين

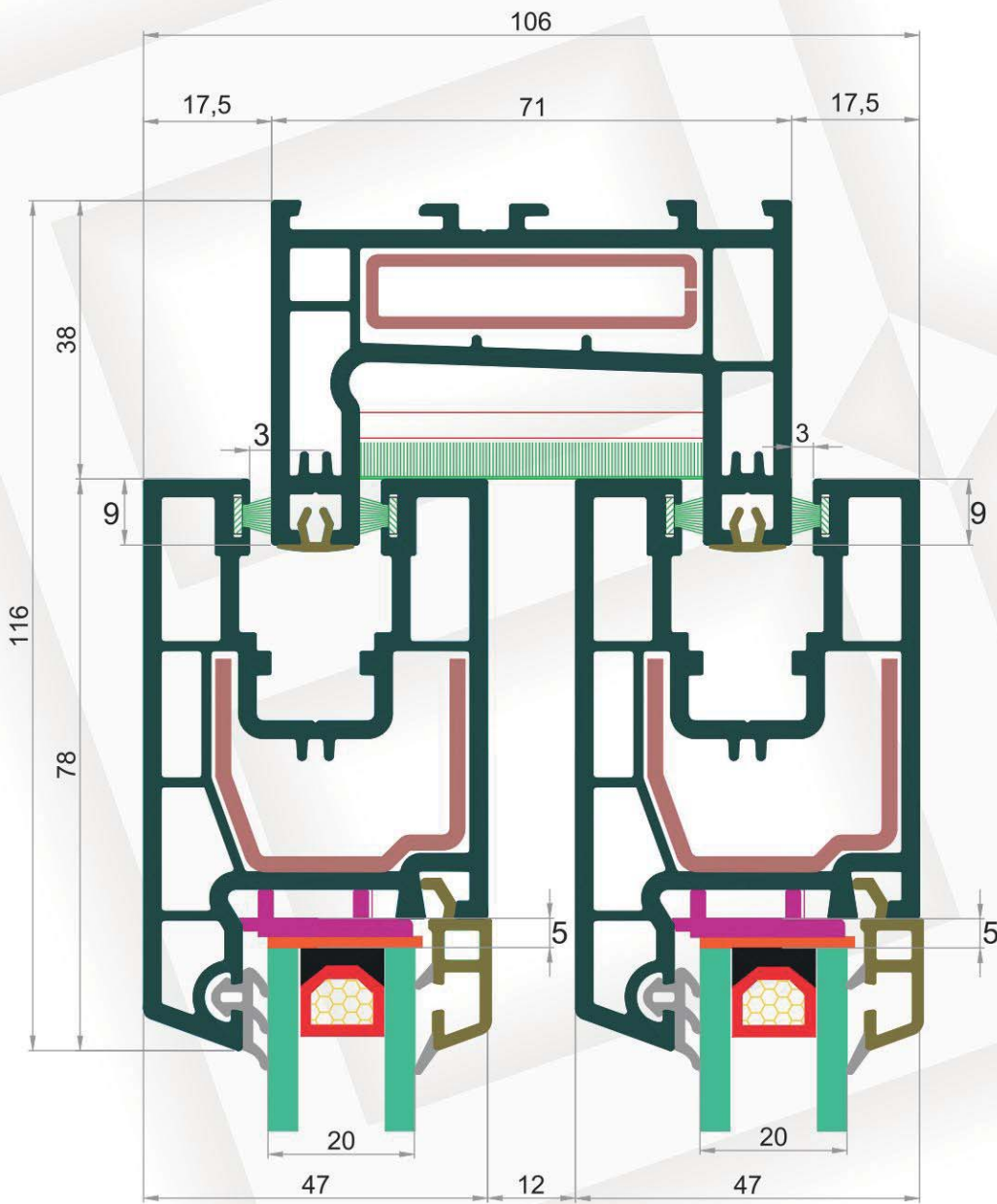
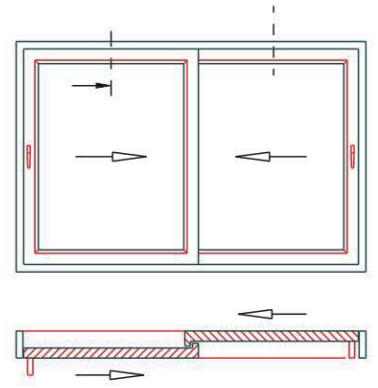



Bau 8001 - 8015 / باو (٨٠١٥ - ٨٠٠١)

İki Kanat Hareketli
Double Sash Movable
Обе створки подвижные
الضلفتين متحركتين

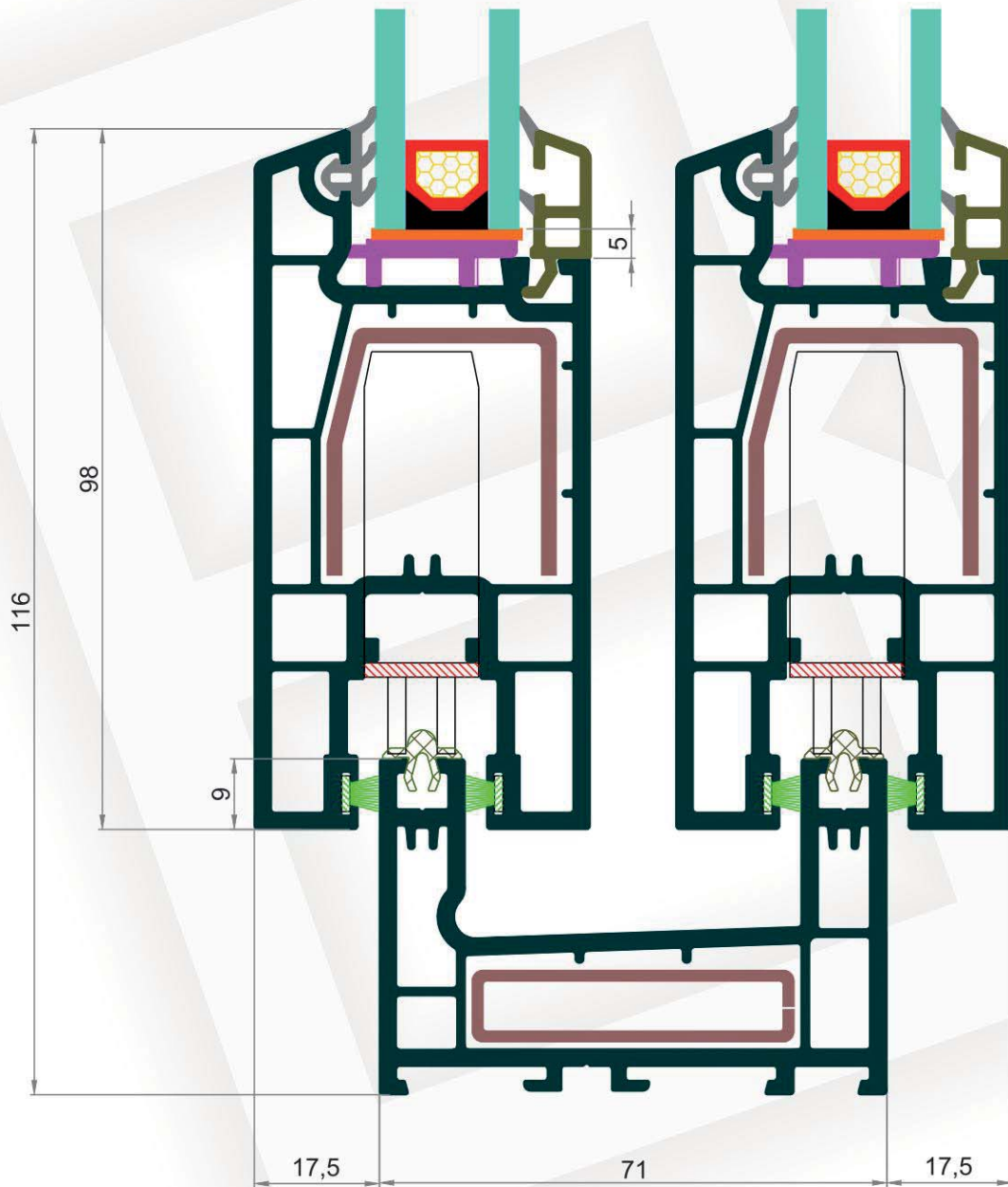
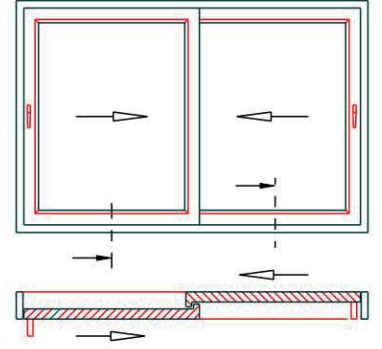



Bau 8001 - 8004 / باو (٨٠٠٤ - ٨٠٠١)

İki Kanat Hareketli
Double Sash Movable
Обе створки подвижные
الضلفتين متحركتين

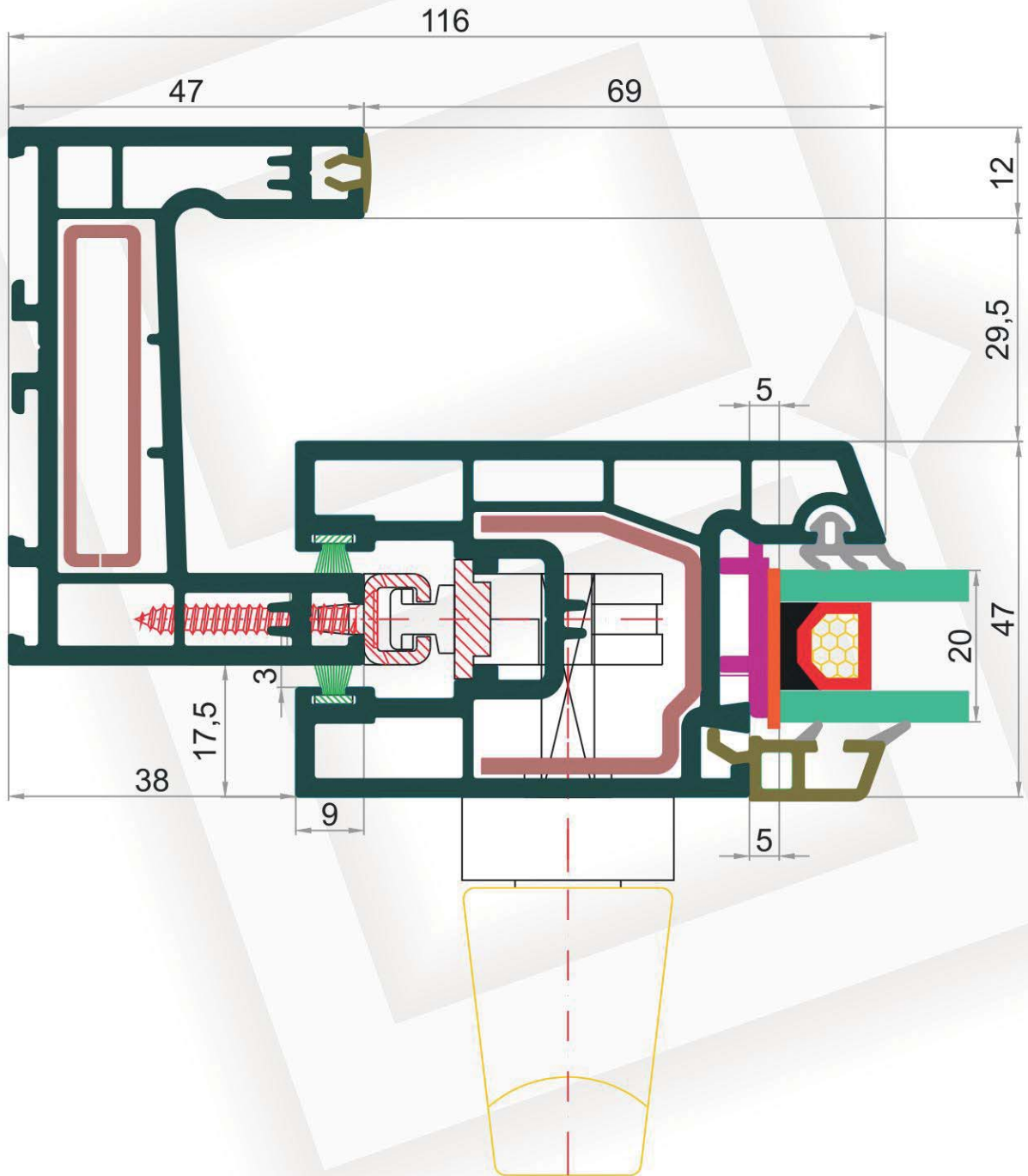
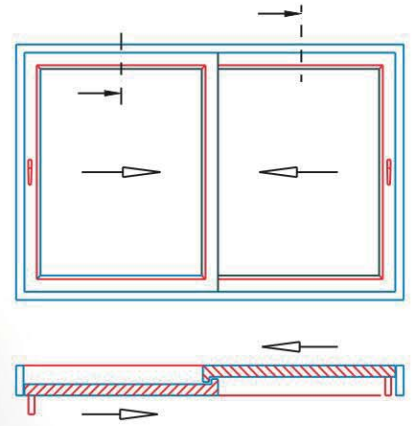



Bau 8001 - 8004 / باو (٨٠٠١ - ٨٠٠٤)

Bir Kenar Sabit İki Kanat Hareketli
Right side Fix Double Sash Movable
Один край неподвижный Обе створки подвижные
طرف واحد ثابت و الضلفتين متحركتين

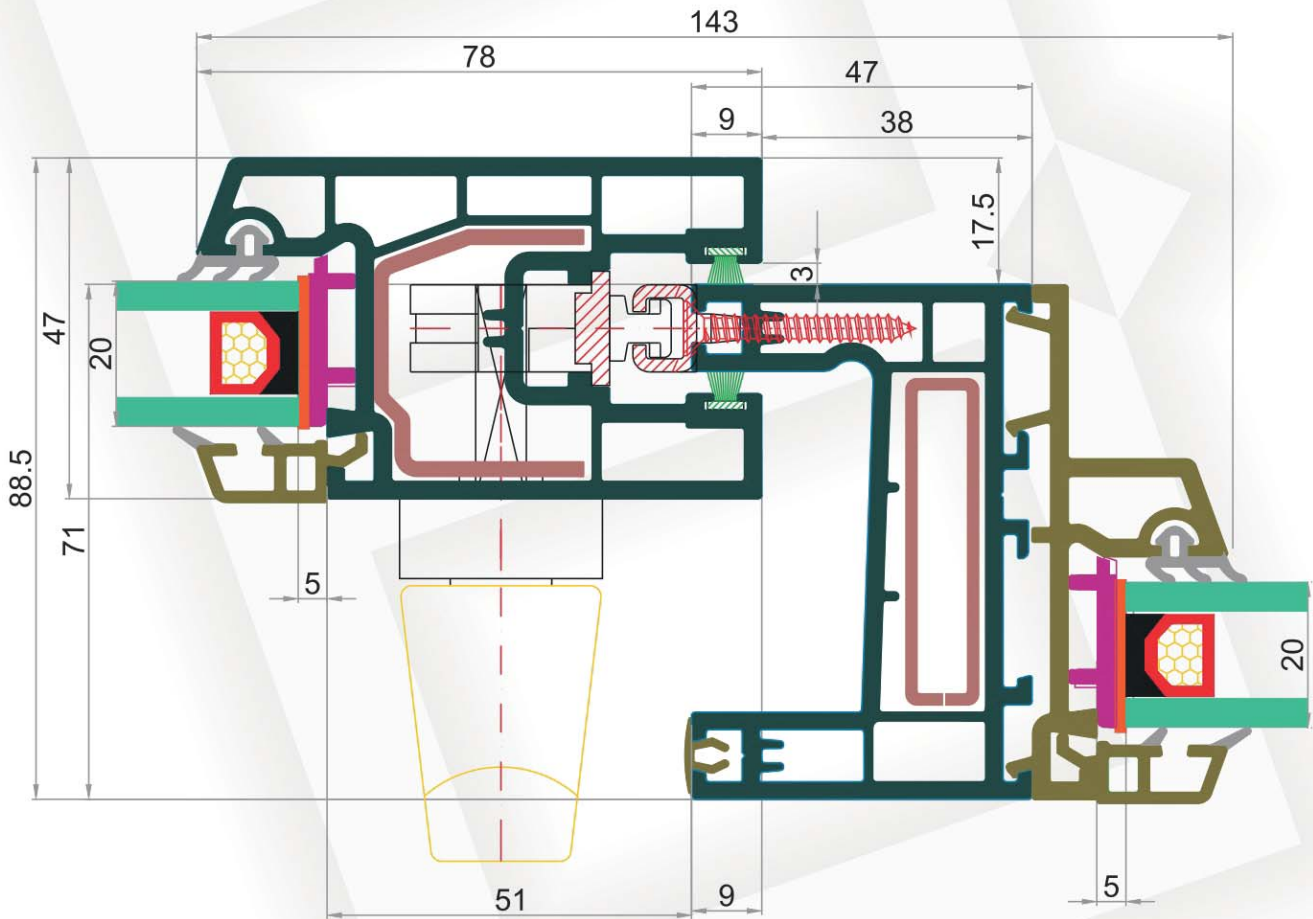
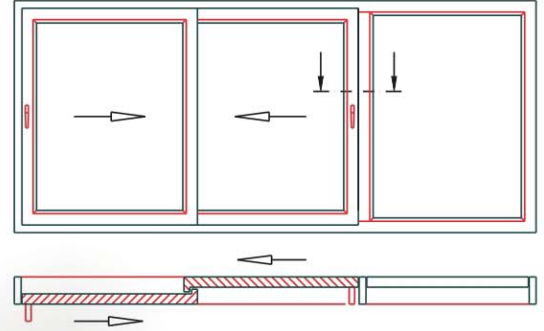



Bau 8001 - 8005 / باو (٨٠٠١ - ٨٠٠٥)

Bir Kenar Sabit İki Kanat Hareketli
Right side Fix Double Sash Movable
один край неподвижный, обе створки подвижные
طرف واحد ثابت والاضافتين متحركتين

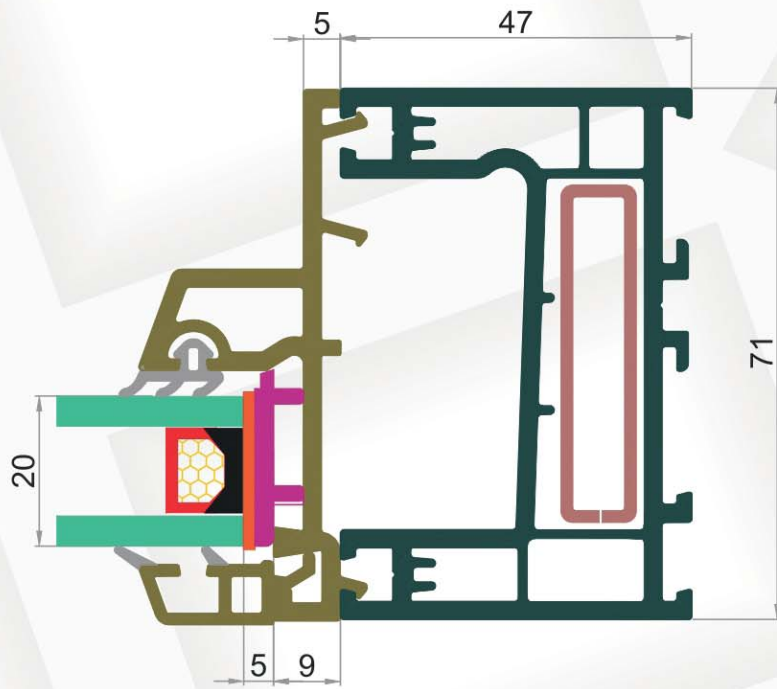
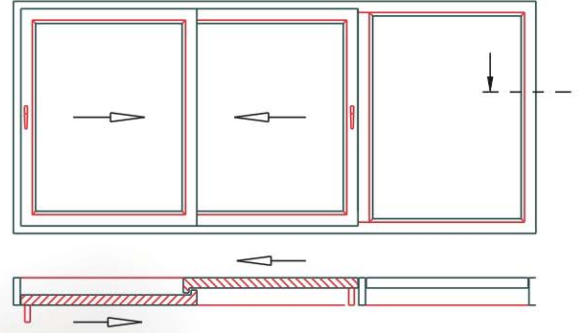



Bau 8001 - 8004 / باو (٨٠٠١ - ٨٠٠٤)

Üst Sabit İki Kanat Hareketli

Top Fix Double Sash Movable

Верхняя неподвижная Обе створки подвижные

الفوق ثابت و الضلفتين متحركتين

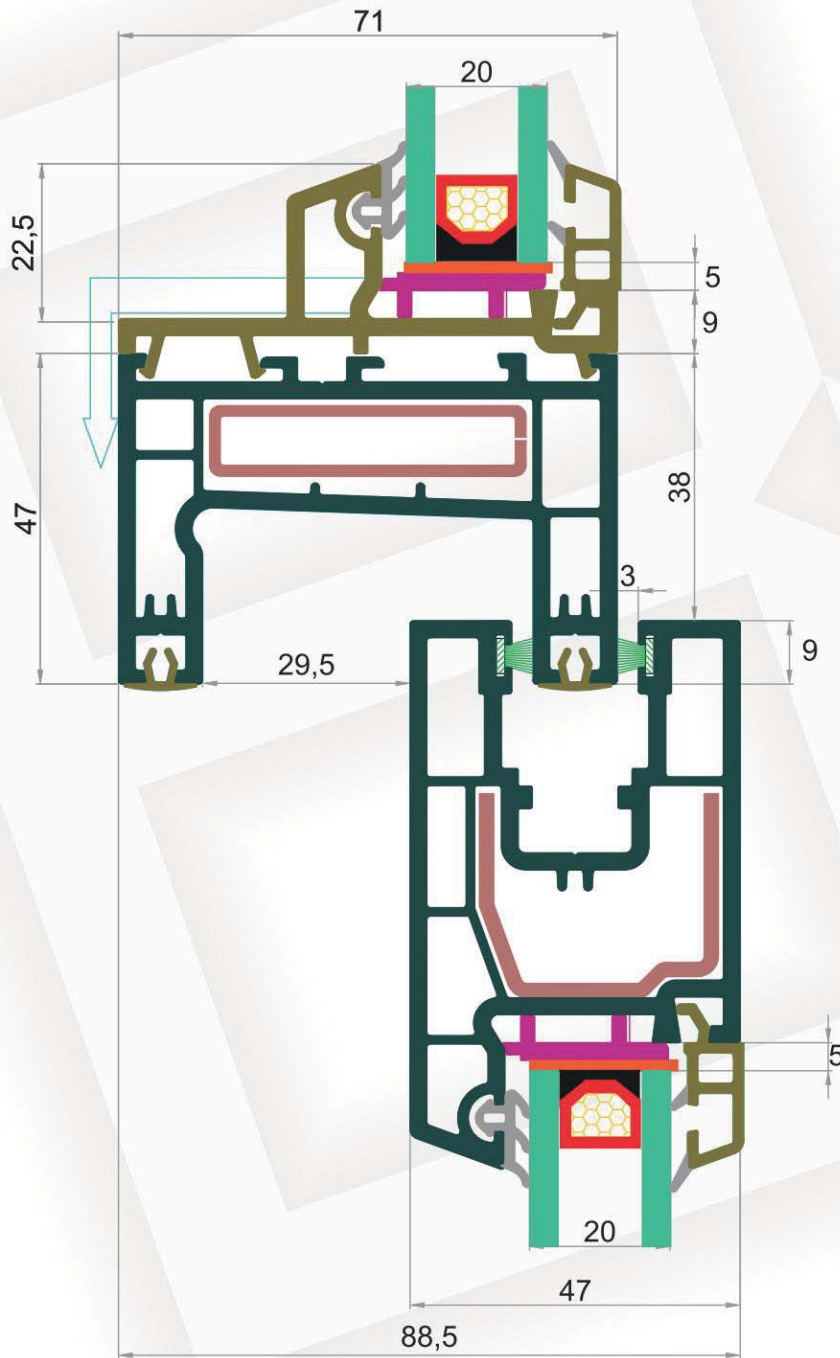
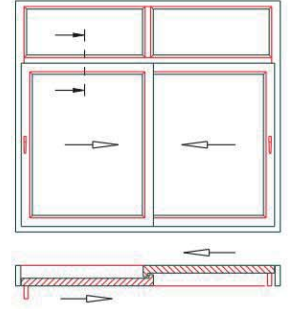



Bau 8001 - 8009 / باو (٨٠٠٩ - ٨٠٠١)

Üst Sabit İki Kanat Hareketli

Top Fix Double Sash Movable

Верхняя неподвижная Обе створки подвижные

الفوق ثابت والاضلفتين متحركتين

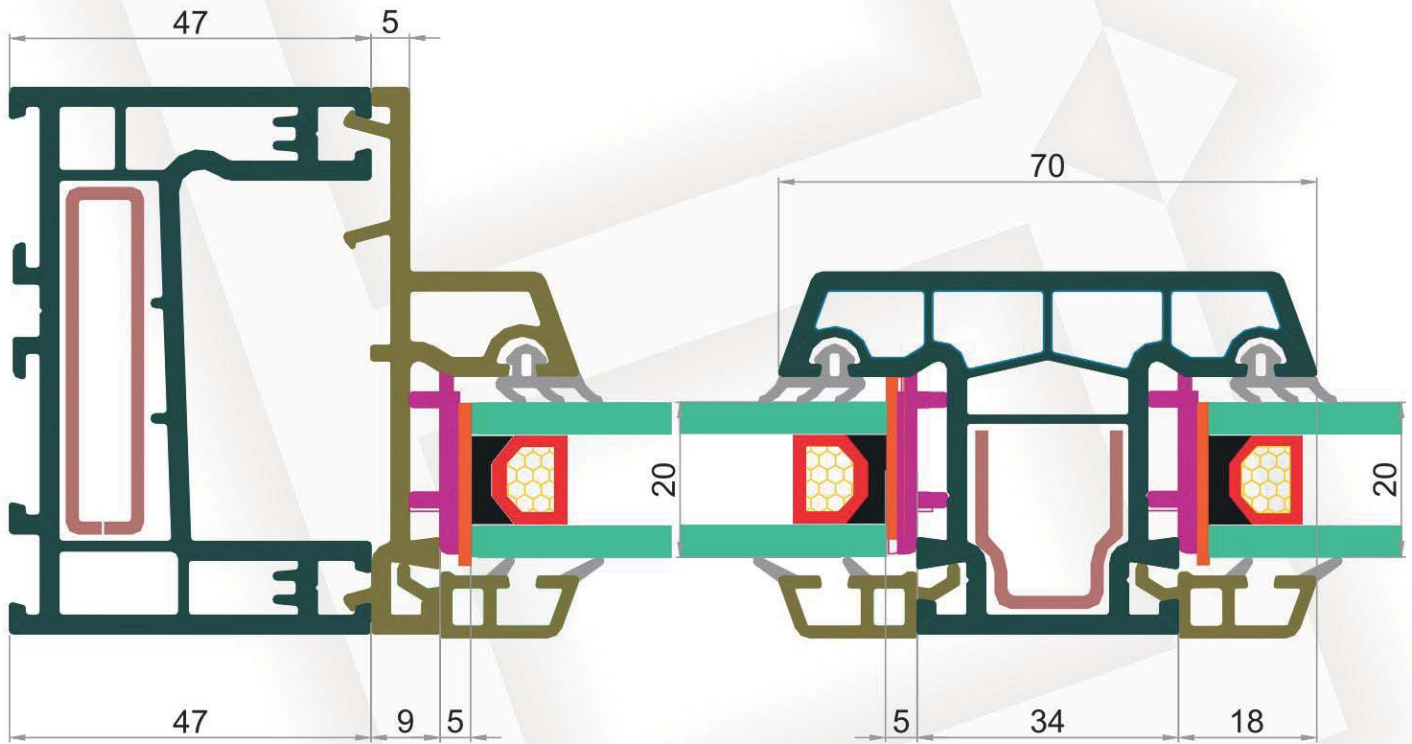
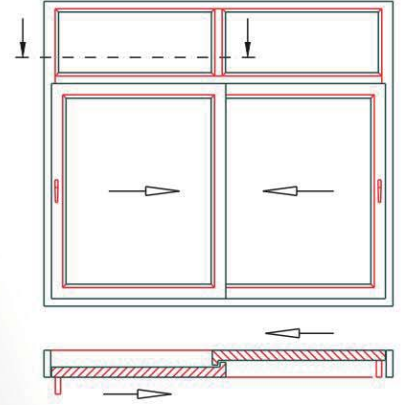

Bau 8001 - 8005 / باو (٨٠٠١ - ٨٠٠٥)

Üst Sabit İki Kanat Hareketli
Top Fix Double Sash Movable
Верхняя неподвижная Обе створки подвижные
الفوق ثابت والاضلفتين متحركتين

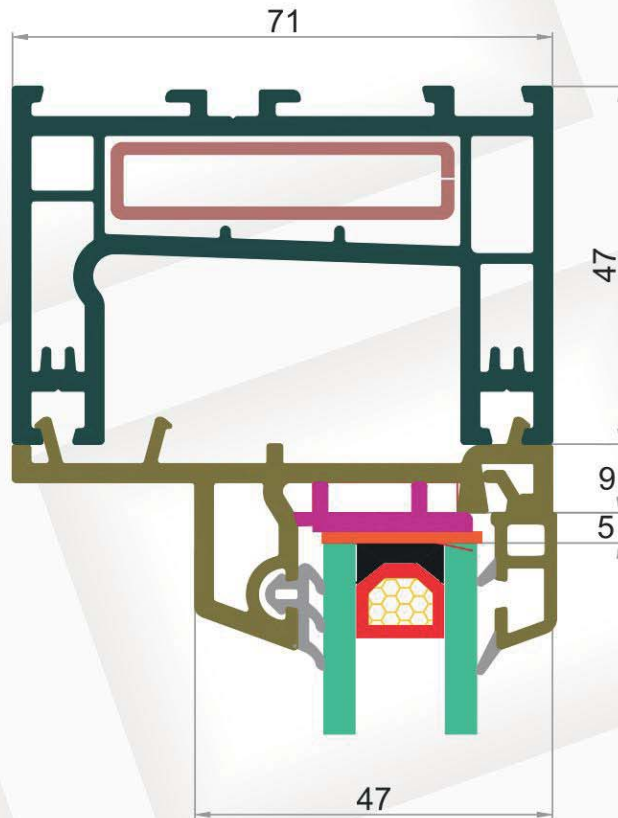
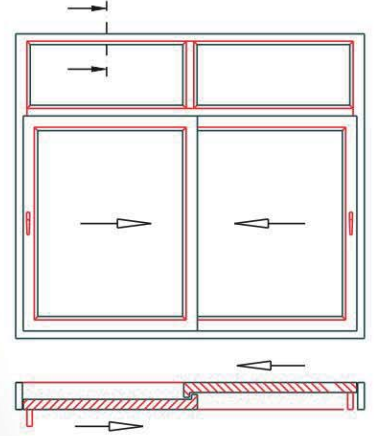

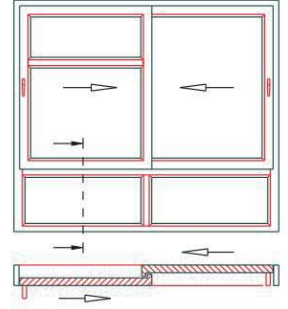
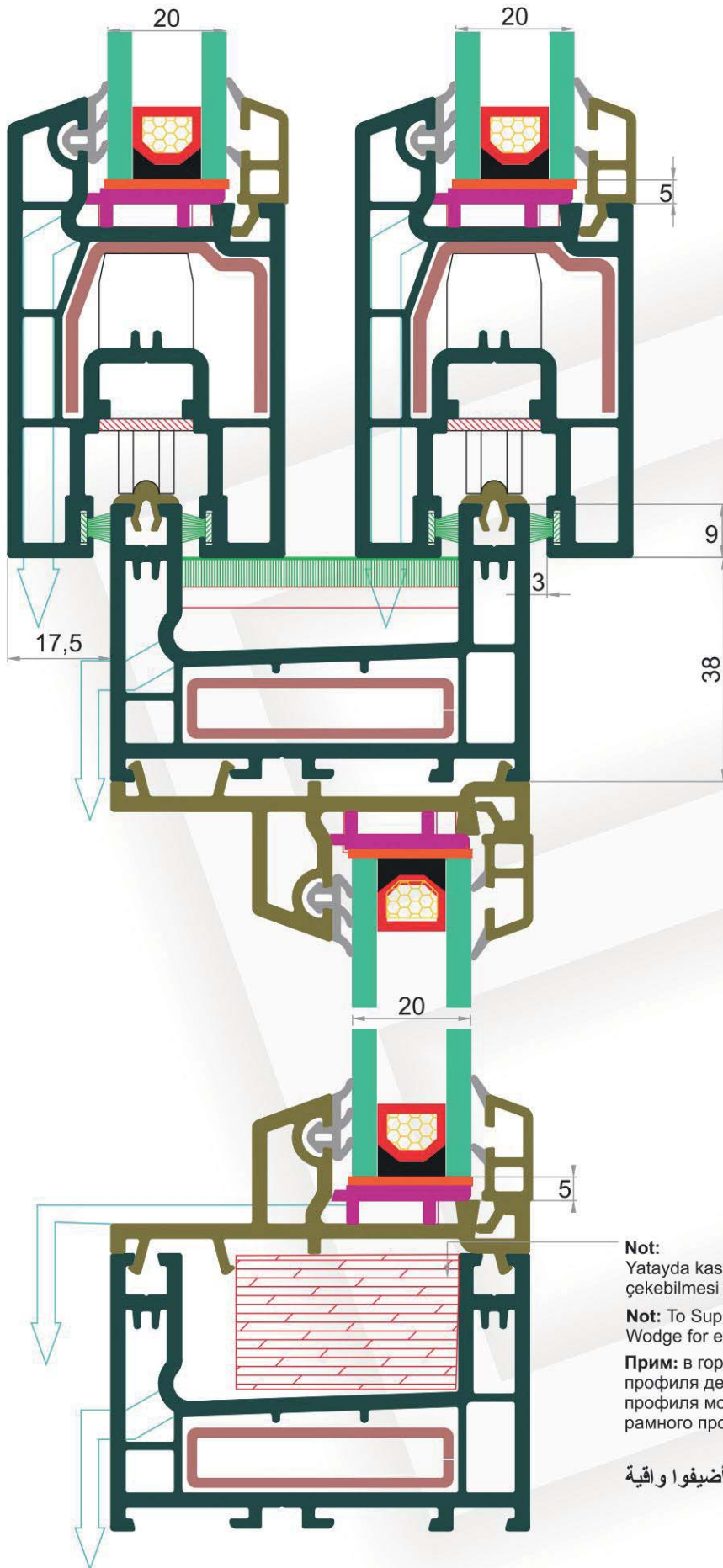

Alt Sabit İki Kanat Hareketli
Down Fix Double Sash Movable
Нижняя неподвижная
обе створки подвижные
التحت ثابت والصلفتين متحركتين

Not:

Yatayda kasa adaptör profilinin üzerinde bulunan camın ağırlığını çekebilmesi için her 20 cm de bir ahşap takozla destekleyiniz.

Not: To Support Frame Adaptor Profile Against Glass Weight put Wooden Wodge for each 20 cm.

Прим: в горизонтальном состоянии вам надо укрепить адаптор рамного профиля деревянным клином на каждые 20 см., чтобы адаптор рамного профиля мог нести тяжесть стекла, которое находится на адапторе рамного профиля.

ملاحظة:

في العرضي ليتحمل ثقل الزجاج الذي في بروفيل أدبتر السحاب أضيفوا واقية خشبية في كل ٢٠ سم للتقوية.



Bau (8001 - 2017 - 2001) / باو (٢٠٠١-٢٠١٧-٨٠٠١)

Bağ Profili Uygulaması

Connecting Profile, cross section

Применение соединительного профиля

تطبيق بروفيل الربط

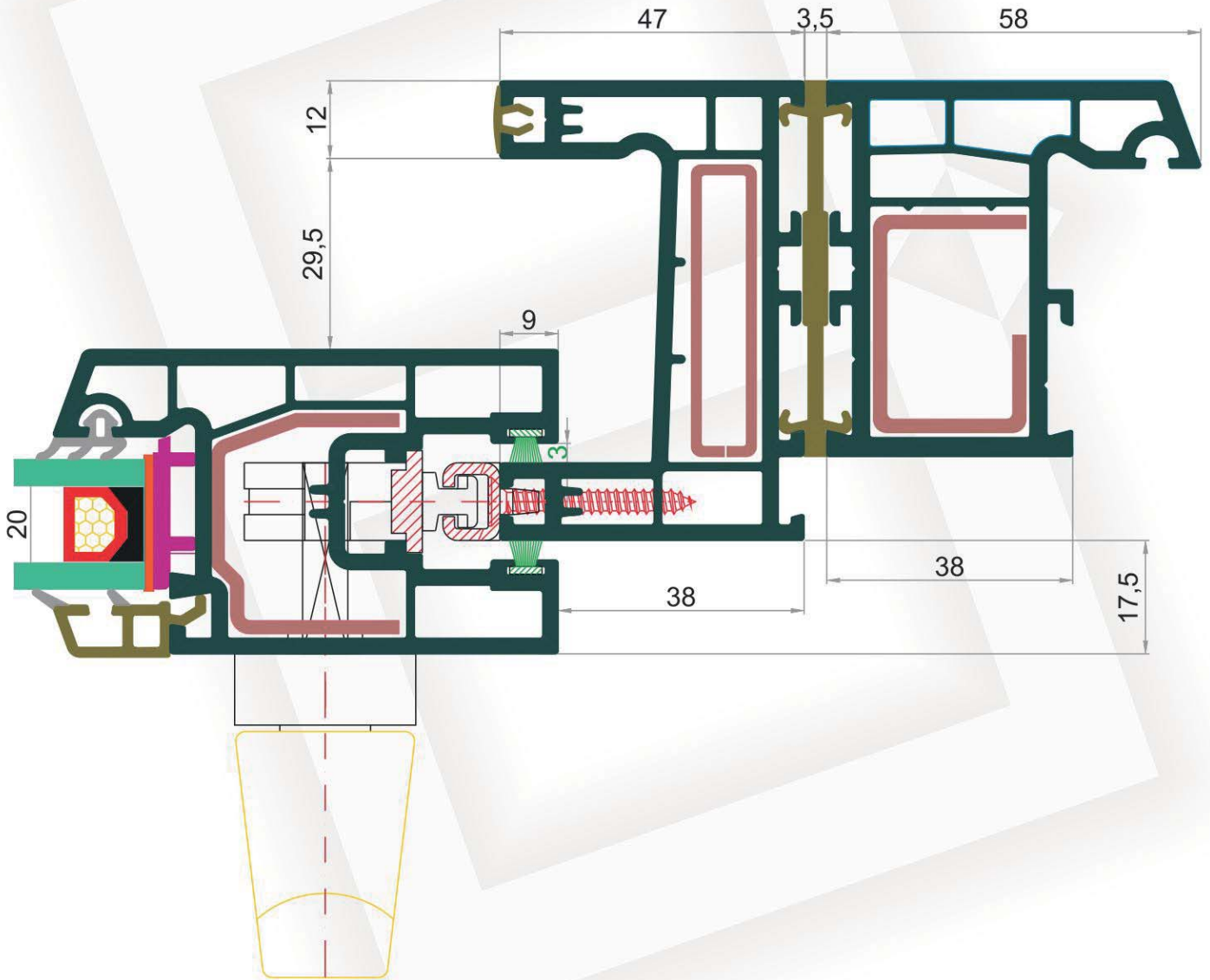
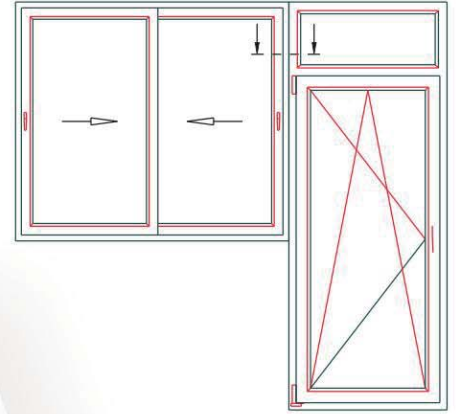



Bau 2026 Üniversal Bağ Profili Uygulaması
 Bau 2026 Universal Connecting Profile ,cross-section
 Применение соединительного профиля
 تطبيق بروفيل الربط أوني وارسال باو ٢٠٢٦

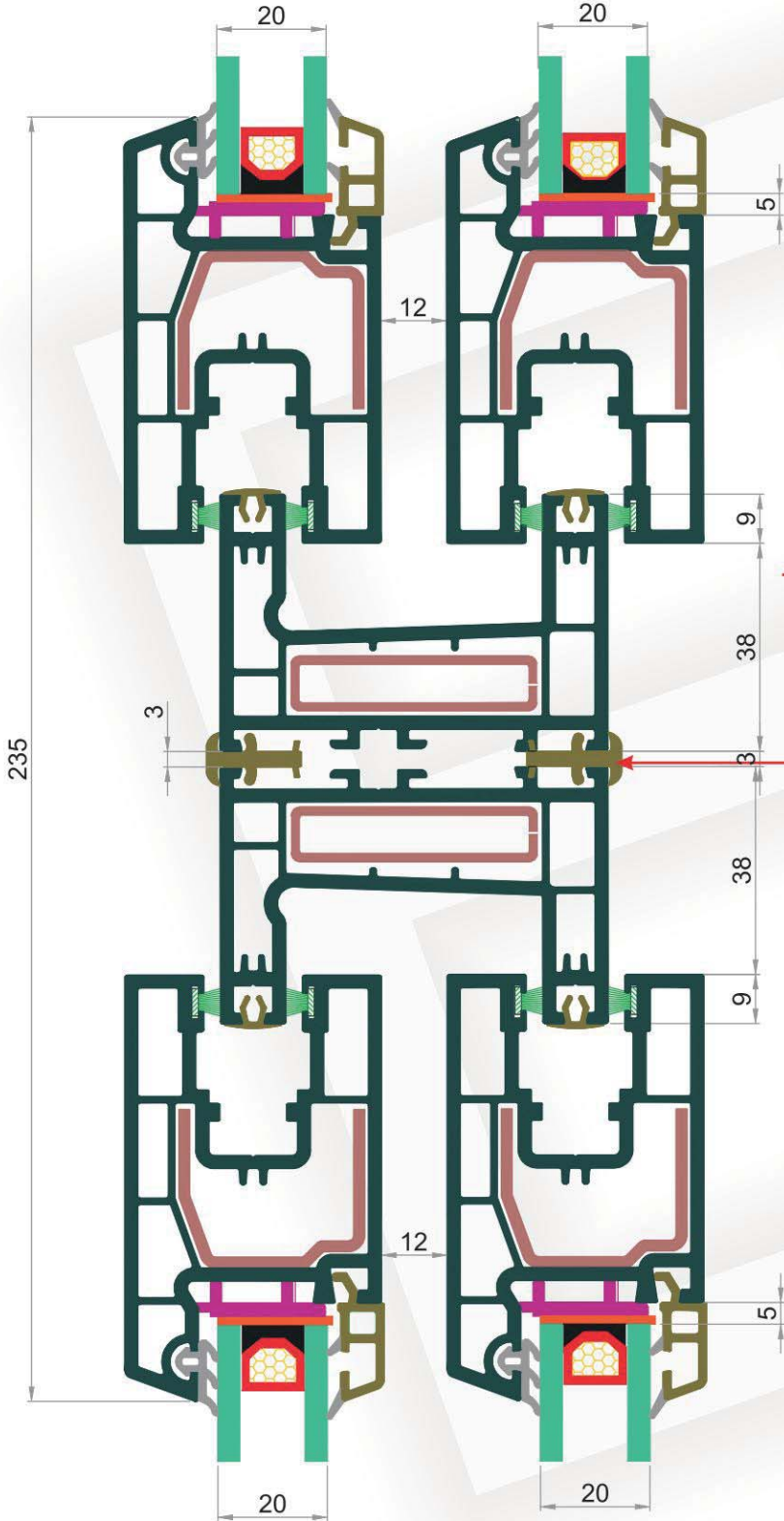
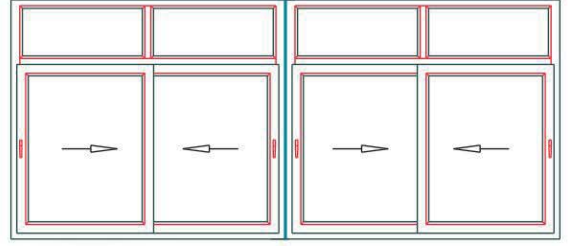

Universal bağ profili Bau 8001 sürme kasaya uygulanırken bağ profilinin kasaya çarpan tırnağı traşlanılır.

Connecting profile's nail on case is skived when universal connecting profile is applied to Bau 8001 Sliding frame.

Универсальный Соединитель При Применении на Раму Раздвижную Bau 8001 При установке на раму, как показано на рисунке зубец профиля должен быть зачищен.

اثناء تطبيق بروفيل الربط أوني وارسال للاطار باو ٨٠٠١ يقطع ظفر بروفيل الربط الذي يلمس للاطار



Bau 9110 İnce bağ profili uygulaması
Bau 9110 Thin connecting profile, cross-section
Bau 9110 Применение соединительного профиля
باو ۹۱۱۰ تطبیق بروفیل الربطه رفیع

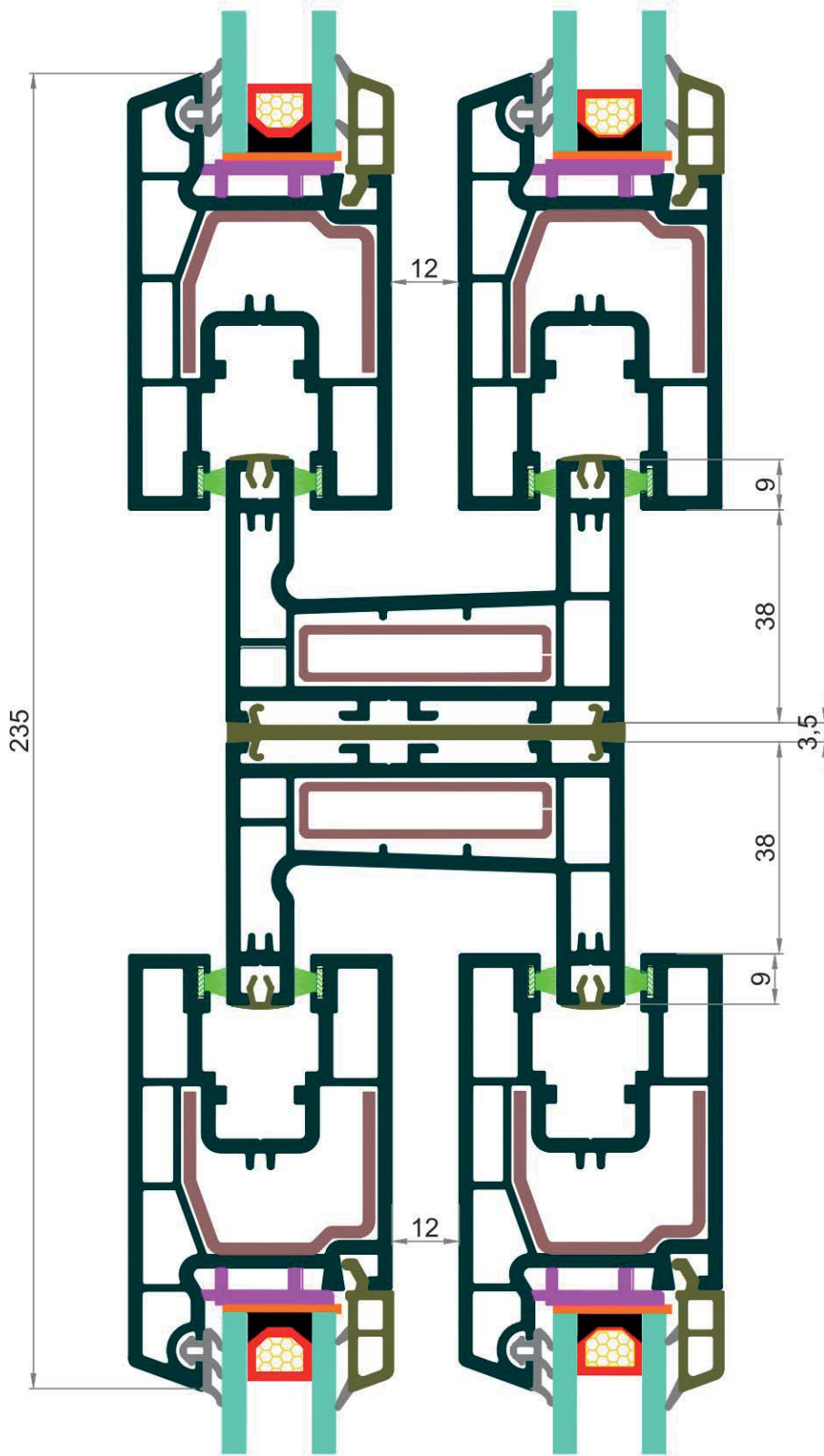
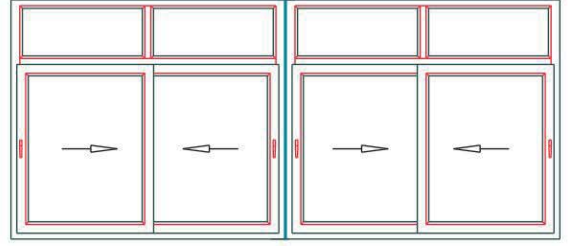



Bau 8011 - 8004 / باو ٨٠١١ - ٨٠٠٤

Sürme Sineklik Uygulaması
Sliding fly screen cross-section
Применение раздвижной москитной сетки
تطبيق منخل السحاب

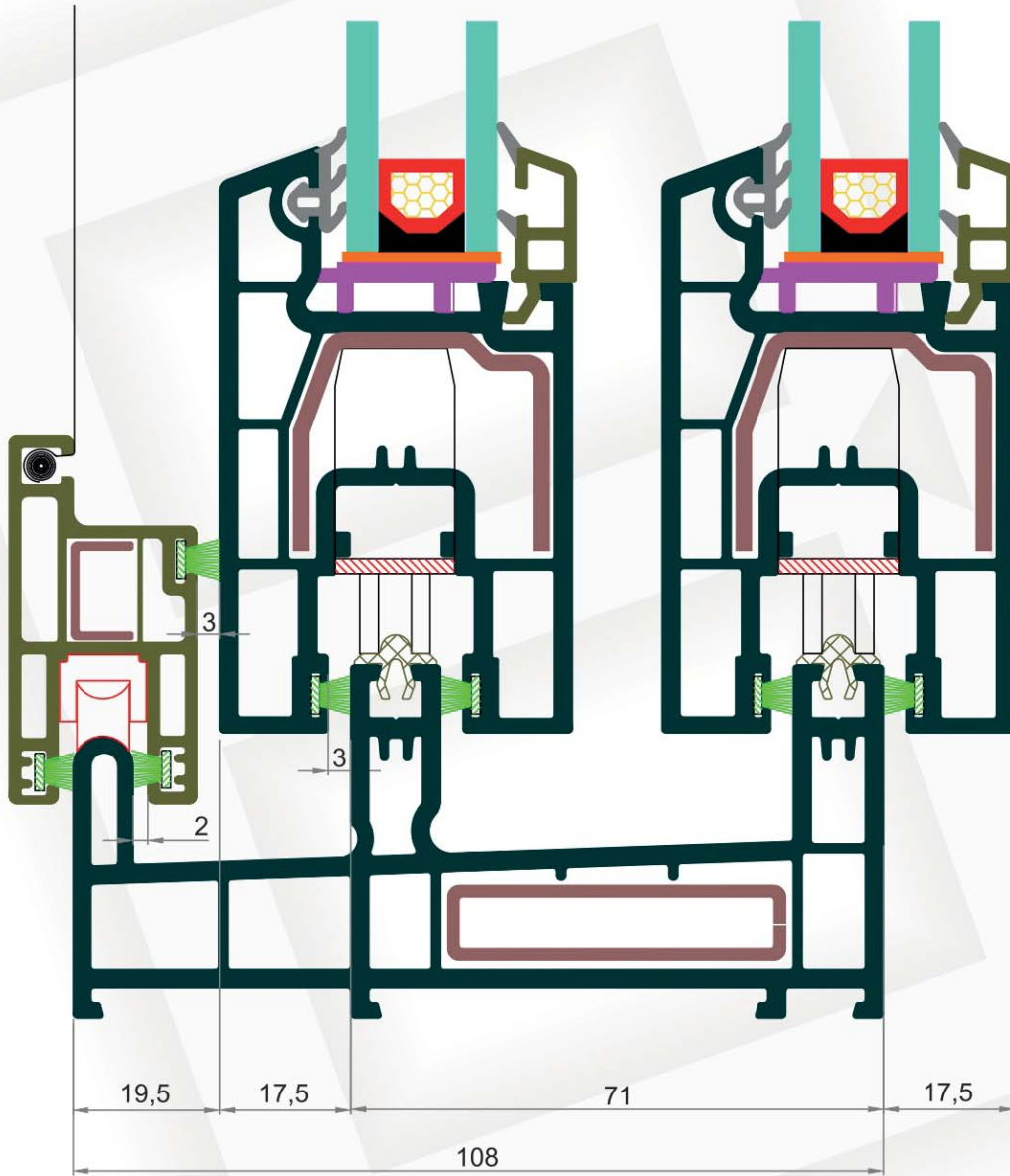
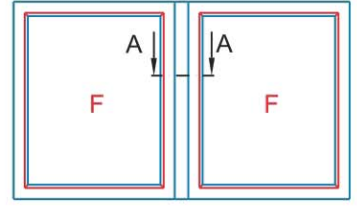



Bau 8001 - 8004 / باو (٨٠٠١ - ٨٠٠٤)

Kenet Laması ile Montaj
Montage With Clamp
Монтаж с анкером
التركيب بملزم صاج

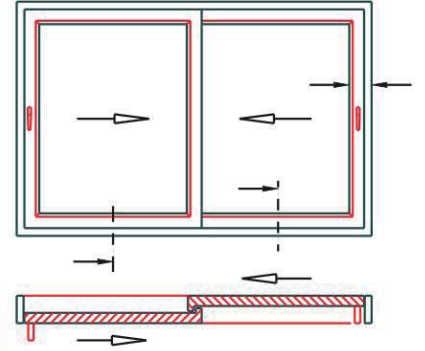

①
Sıva
Plaster
Штукатурка
جص

②
Dış Duvar
Wall
Наружняя стена
الجدار الخارجي

③
Silikon
Silicon
Силикон
سليكون

④
Körük
Foam
Пена
فوم

⑤
Kenet Laması
Clamp
Монтажный анкер
ملزم صاج

⑥
Montaj Dübeli
Fitting Peg
Монтажный дюбель
بيور بلاستيك للتركيب

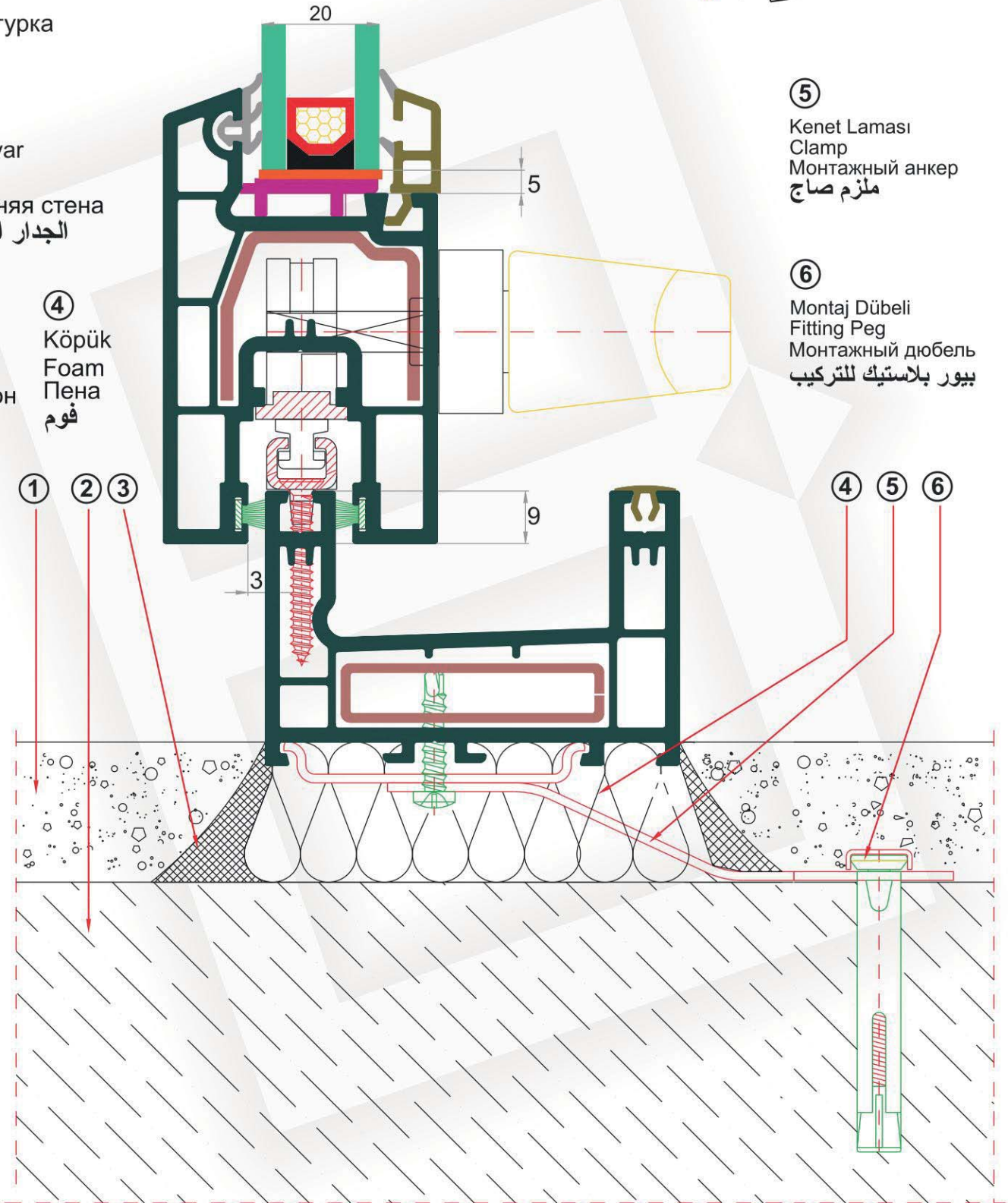

Bau 2024 / باو ٢٠٢٤

Kasa Taban Uygulaması
(İç tarafta mermer, dış Tarafta alüminyum denizlik var)

Bau 2024 Frame Down ,cross-section
Inside marble outside Aluminium Windowsill

Применение подставочного профиля.

Внутри мрамор, снаружи алюминиевый отлив

تطبيق بروفيل الإطار للجدار. يوجد في الداخل رخام وفي الخارج كادر من الألمنيوم

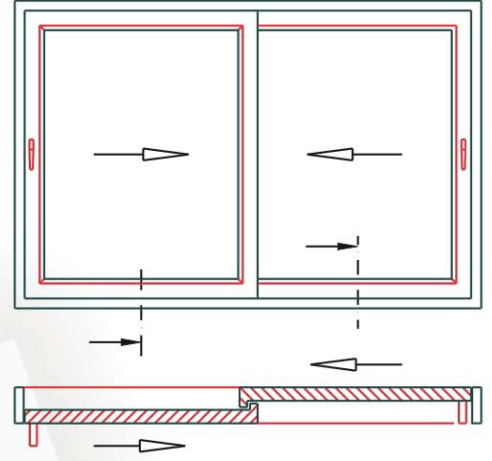

①

Sıva
Plaster
Штукатурка
جص

②

Alüminyum Denizlik
Aluminium Windowsill
Алюминиевый отлив
مسيل للمطر

③

Su Tahliye Kanalı
Water Emptying Canal
Водосток
قناة لتفريغ الماء

④

Montaj Dübeli
Fitting Peg
Монтажный дюбель
برغي للتركيب

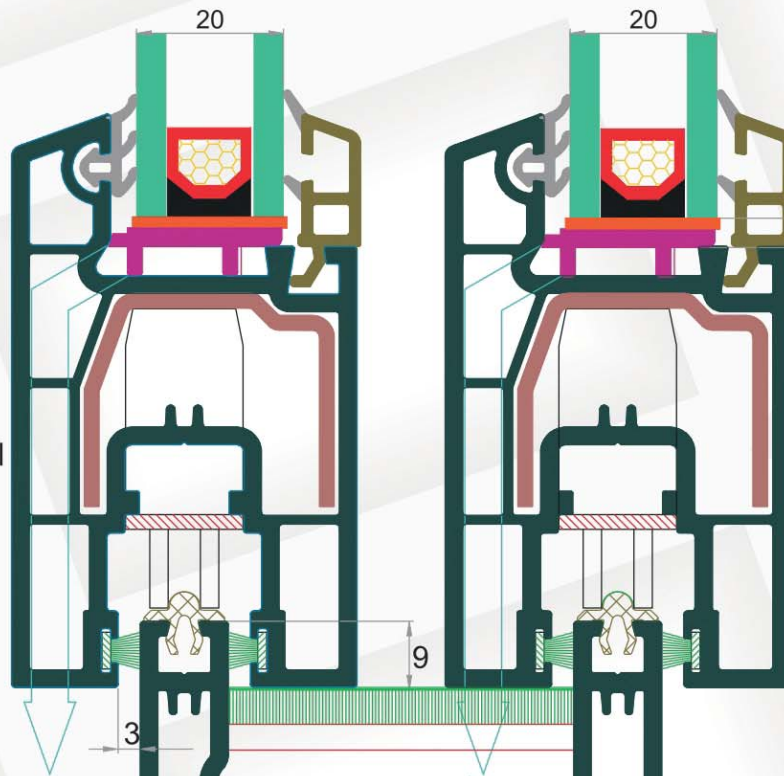

⑤

Köpük
Foam
Пена
فوم

⑥

Silikon
Silicon
Силикон
سليكون

⑦

Dış Duvar (Tuğla vb...)
Wall
Наружняя стена
(кубик или кирпич)
الجدار الخارجي
(آجر إلخ)

⑧

Mermer
Marble
Мрамор
رخام

① ② ③

④ ⑤ ⑥ ⑦ ⑧

Bau 2027 Pervaz Adaptör Profili Uygulaması
 Bau 2027 Cornice Adaptor Profile, cross-section
 Bau 2027 Применение профиля адаптор откоса
 باو ۲۰۲۷ تطبیق پروفیل ادبتر الكشف

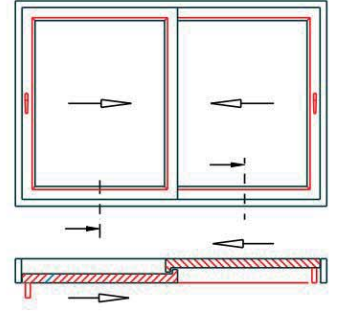

①
 Siva
 Plaster
 Штукатурка
 جص

②
 Dış Duvar (Tuğla vb)
 Wall
 Наружняя стена
 (кубик или кирпич)
 الجدار الخارجي
 (آجرة وما شابهه)

③
 Mermer
 Marble
 Мрамор
 رخام

④
 Köpük
 Foam
 Пена
 فوم

⑤
 Montaj Vidası
 Montage Screw
 Монтажный дюбель
 برغي التركيب

⑥
 Pervaz Adaptör Profili
 Cornice Adaptor Profile
 Профиль адаптор откоса
 پروفیل ادبتر الكشف

⑦
 Pervaz
 Cornice
 профиль откоса
 كشف

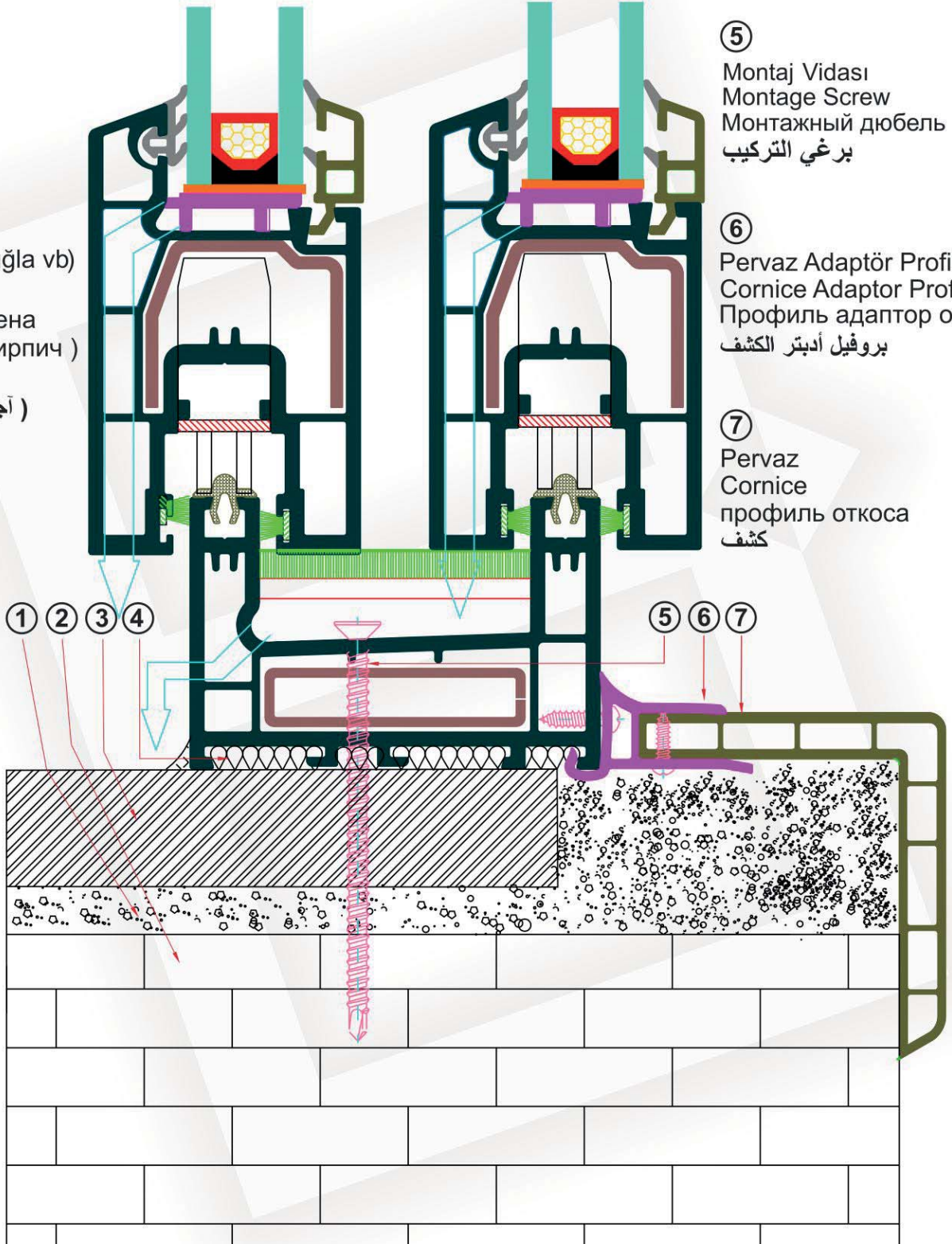

Bau 2028 Universal Pervaz Profili Uygulaması
 Bau 2028 Universal Cornice profile cross-section
 Применение универсального профиля откоса
 تطبيق بروفيل الكشوف اوني وارسال

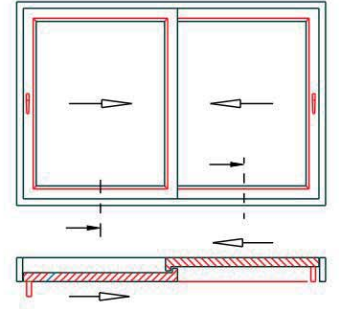

①
 Dış Duvar (Tuğla vb...)
 Wall
 Наружняя стена
 (кубик или кирпич)
 الجدار الخارجي
 (آجرة وما شابهه)

②
 Mermer
 Marble
 Мрамор
 رخام

③
 Montaj Vidası
 Montage Screw
 Монтажный дюбель
 برغي التركيب

④
 Köpük
 Foam
 Пена
 فوم

⑤
 Universal Pervaz Profili
 Universal Cornice profile
 Универсальный профиль
 ОТКОС
 بروفيل الكشوف اوني وارسال

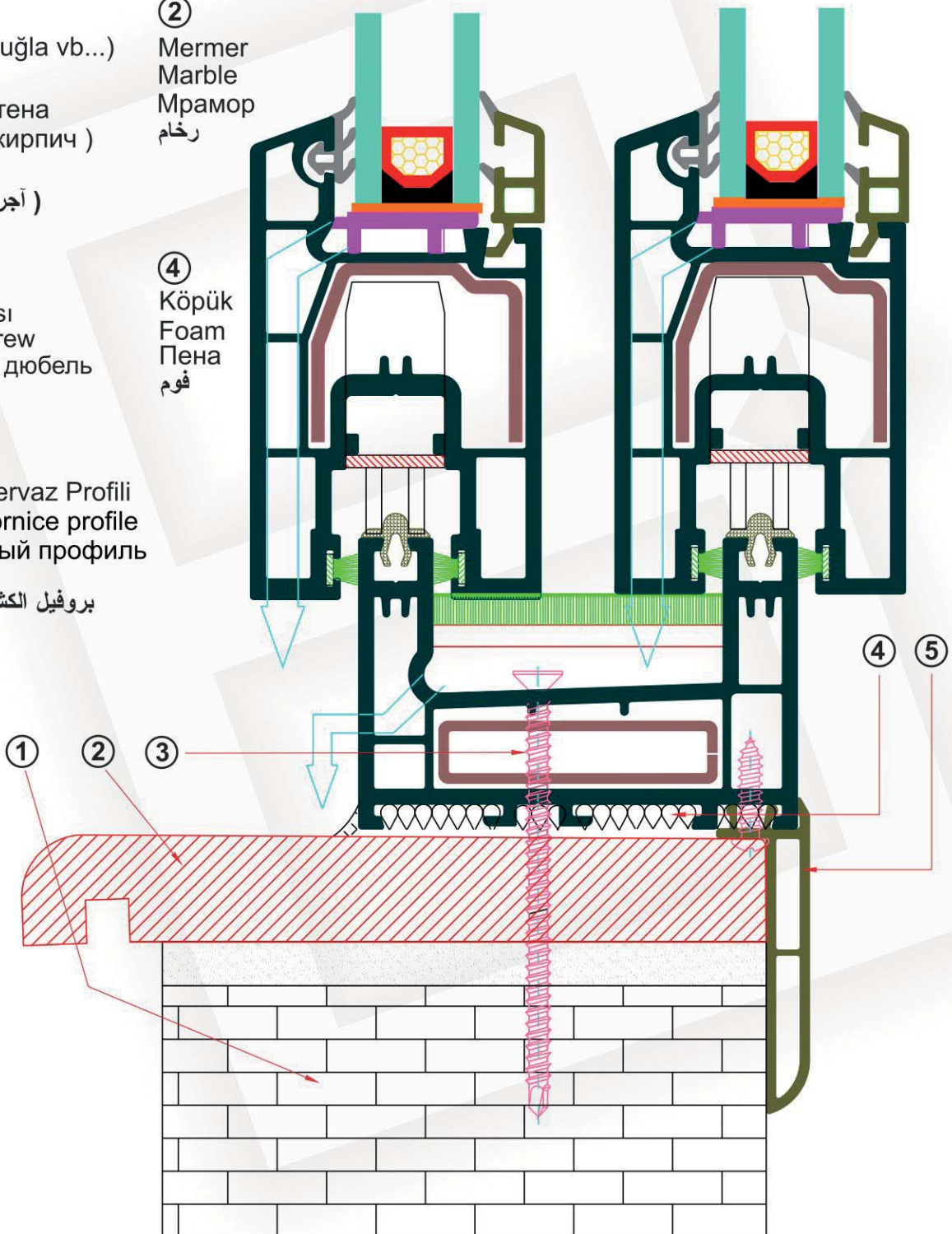

A -A Kesiti
 Ölçek: 1/1

Bau 8016 Sürme Pervazlı Kasa Profili Uygulaması
Bau 8016 Sliding Frame with Cornice Profile, cross - section
Bau 8016 Применение Раздвижной рамный профиль с откосом
تطبيق بروفيل الاطار بكشف للسحاب

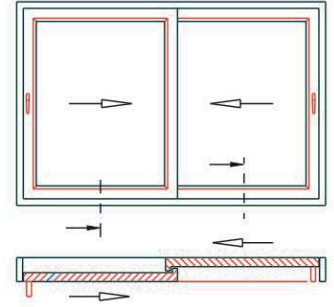

- ① Dış Duvar (Tuğla vb...)
Wall
Наружняя стена
(кубик или кирпич)
الجدار الخارجي
(آجرة وما شابهه)
- ② Mermer
Marble
Мрамор
رخام
- ③ Montaj Vidası
Montage Screw
Монтажный дюбель
برغي التركيب
- ④ Köpük
Foam
Пена
فوم

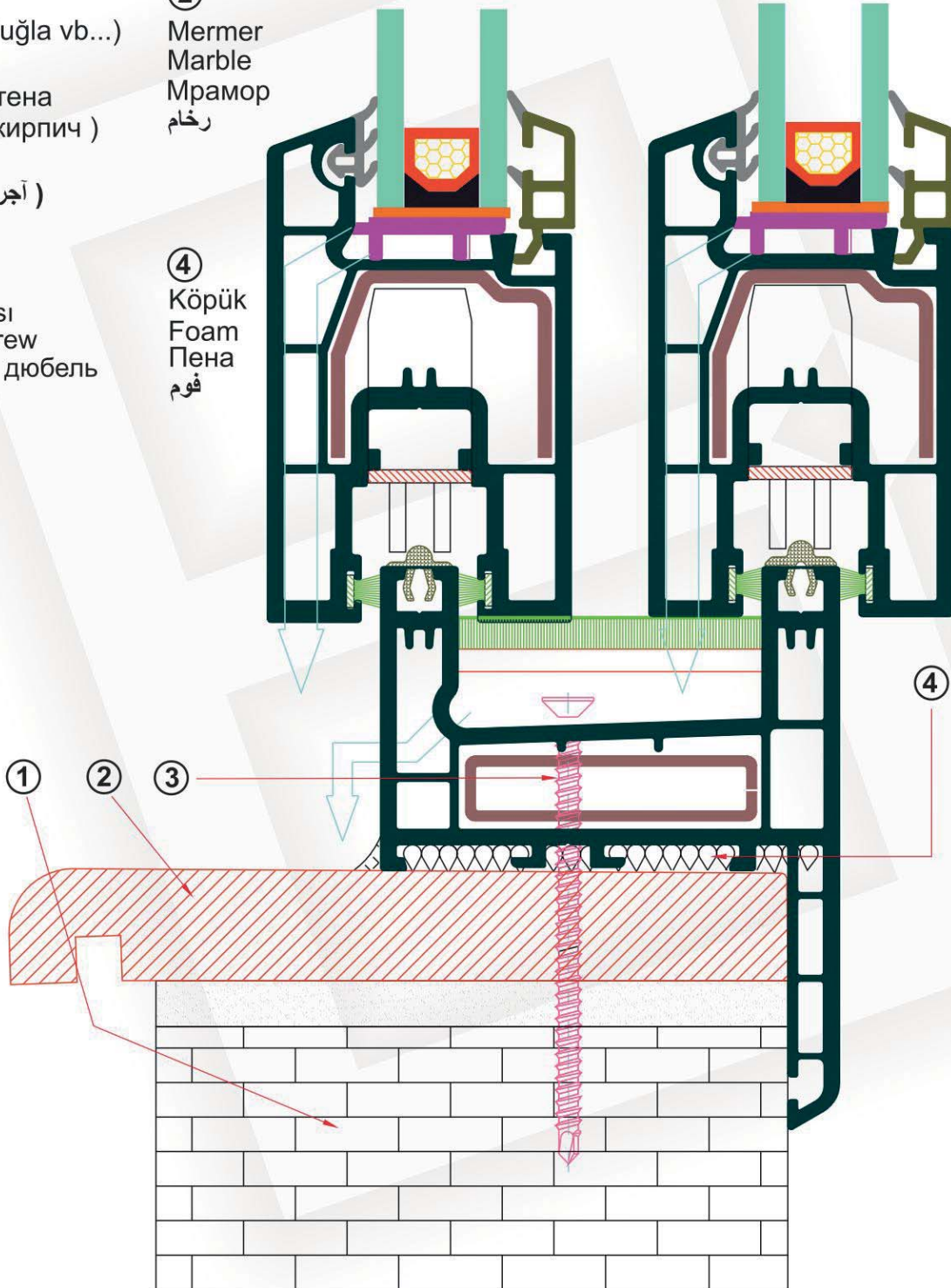



BAU 8001 sürme fix kasada fonksiyonel olarak uygulanan bir örnektir
 BAU 8001 functional sliding fix frame sample
 BAU 8001 - пример используемый на раздвижной раме (fix)
 باو ٨٠٠١ نموذج مميز لتطبيق السكتين في السحاب

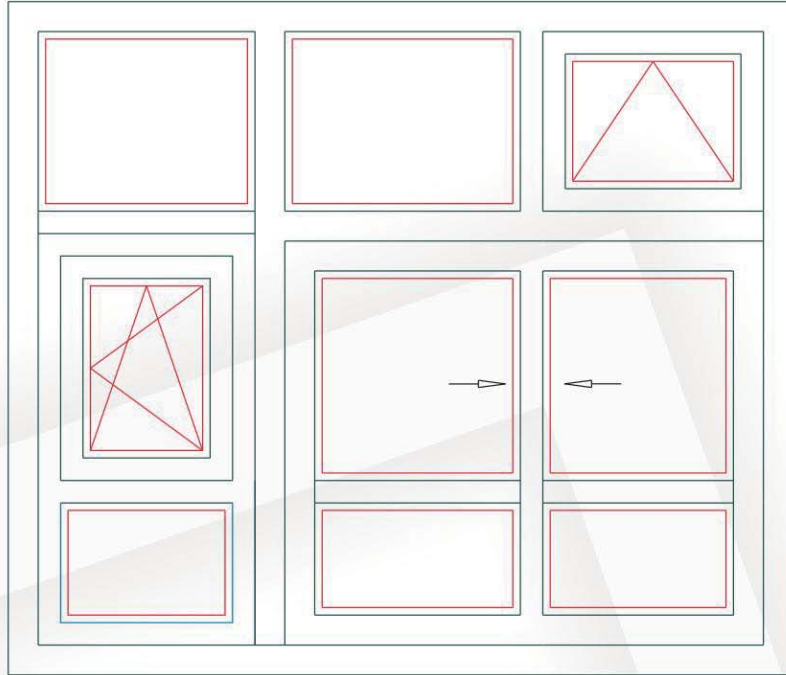

Bu doğramada kullanılan profiller
 Type of profiles for sample window
 Профили используемые в этой заготовке
 البروفيلات المستعملة في هذا المنجور

Bau 8009 / باو ٨٠٠٩

Orta Kayıt Profili Ağırlık : 950 gr/m.
 Mullion Profile Weight : 950 gr/m.
 Импост Вес : 950rp/m
 بروفيل تي الوزن : ٩٥٠ غرام/متر

Bau 8008 / باو ٨٠٠٨

Kanat Profili Ağırlık : 1040 gr/m.
 Sash Profile Weight : 1040 gr/m.
 Створка Вес : 1040 rp/m
 بروفيل الضلفة الوزن : ١٠٤٠ غرام/متر

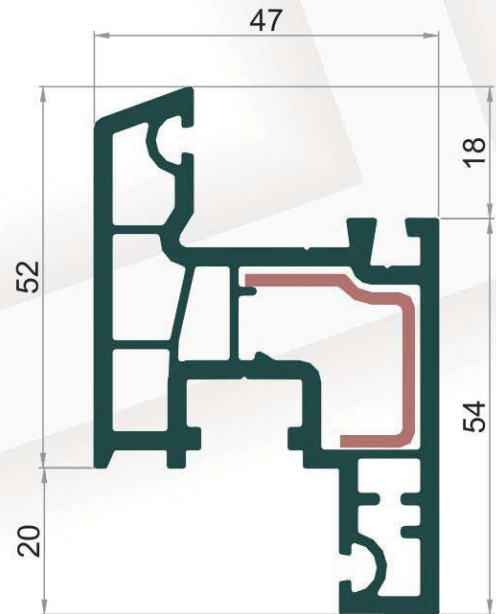
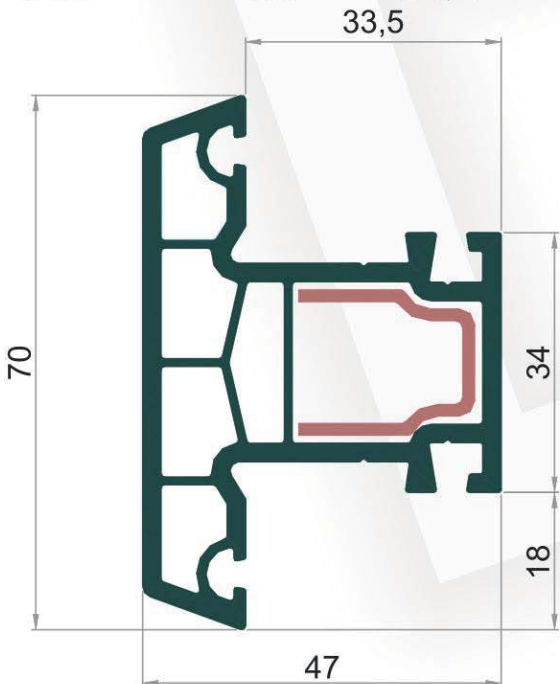

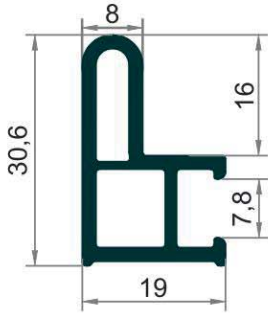

Bau 8012 / باو ٨٠١٢

Sineklik Kasa
Fly Screen Frame
Рама москитной сетки
اطار المنخل

Ağırlık : 240 gr/m.
Weight : 240 gr/m.
Bec : 240 гр/м
الوزن : ٢٤٠ غ / م

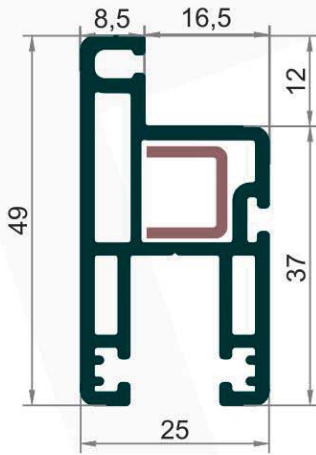

Bau 8013 / باو ٨٠١٣

Sineklik Kanat
Fly Screen Sash
Створка москитной сетки
ضلفة المنخل

Ağırlık : 490 gr/m.
Weight : 490 gr/m.
Bec : 490 гр/м
الوزن : ٤٩٠ غ / م

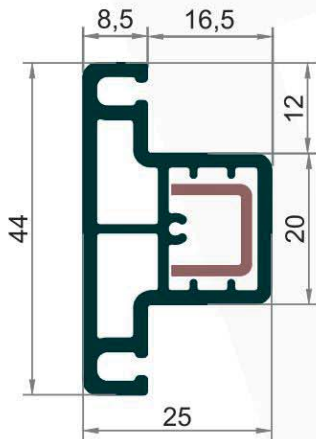

Bau 8014 / باو ٨٠١٤

Sineklik Ortakayıt
Fly Screen Mullion
Импост москитной сетки
تي المنخل

Ağırlık : 390 gr/m.
Weight : 390 gr/m.
Bec : 390 гр/м
الوزن : ٣٩٠ غ / م

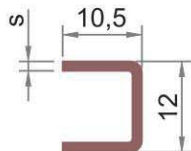

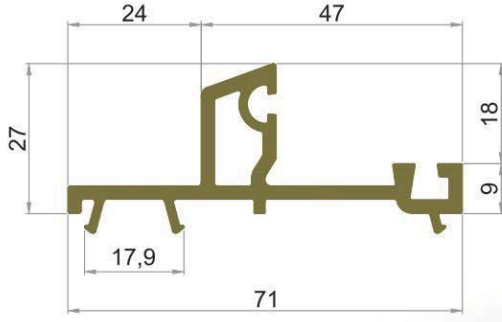

Bau 8005 / ٨٠٠٥

Kasa Adaptör Profili	Ağırlık : 520 gr/mt
Sliding Frame Adaptor Profile	Weight : 520 gr/mt
Адаптор рамного профиля	Вес : 520 гр/м
بروفيل أدبتر للإطار	الوزن : ٥٢٠ غرام/متر

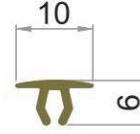

Bau 6113 / ٦١١٣

Kanal Kapama Profili	Ağırlık : 26 gr/mt
Slot Cover Profile	Weight : 26 gr/mt
Облицовочный профиль канала	Вес : 26 гр/м
بروفيل غطاء القناة	الوزن : ٢٦ غرام/متر

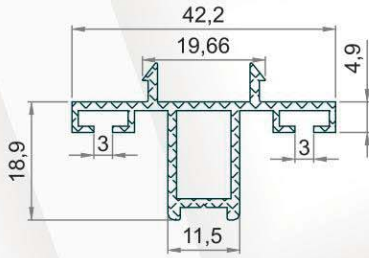

Ara Kilitleme Profili	Ağırlık : 442 gr/mt
Sliding Locking Profile	Weight : 442 gr/mt
Профиль среднего запирания	Вес : 442 гр/м
بروفيل قفل داخلي	الوزن : ٤٤٢ غرام/متر

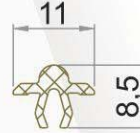

Alüminyum Ray Profili	Ağırlık : 45 gr/mt
Aluminium Rail Profile	Weight : 45 gr/mt
Алюминиевый рельсовый профиль	Вес : 45 гр/м
بروفيل سكة ألمنيوم	الوزن : ٤٥ غرام/متر



Bau 2026 / ٢٠٢٦

Üniversal Bağ Profili	Ağırlık : 110 gr/mt
Universal Connecting Profile	Weight : 110 gr/mt
Универсальный соединительный профиль	Вес : 110 гр/м
بروفيل الربط أوني وارسال	الوزن : ١١٠ غرام/متر

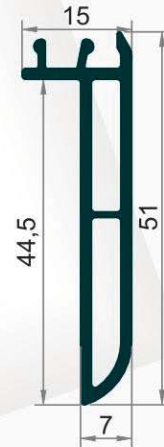

Bau 2028 / ٢٠٢٨

Universal Pervaz Profili	Ağırlık : 110 gr/mt
Universal Cornice profile	Weight : 110 gr/mt
Универсальный профиль откос	Вес : 110 гр/м
بروفيل الكشف أوني وارسال	الوزن : ١١٠ غرام/متر

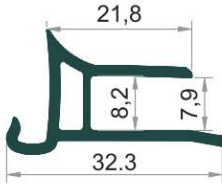

Bau 2027 / باو ٢٠٢٧

Pervaz Birleştirme Adaptörü
Cornice Combination adapter
Профиль Коробка
Квадратная
أدبتر تشبيك الكشف



Bau 2021 / باو ٢٠٢١

Pervaz Profili
Cornice Profile
Профиль откоса
بروفيل كشف

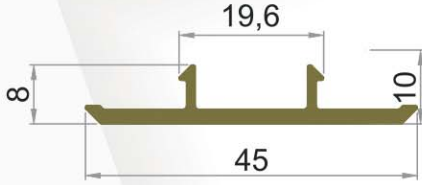

Bau 8006 / باو ٨٠٠٦

Kanat Kapama Profili
Sliding Sash Cover Profile
Заглушка створки
بروفيل غطاء الضلعة

Ağırlık : 140 gr/mt
Weight : 140 gr/mt
Вес : 140 гр/м
الوزن : ١٤٠ غرام/متر

Kıl Fırça 3 mm.'lik
Wick for Sliding (3 mm.)
Щёточный уплотнитель (3 mm.)
فراشي للسحاب ٣ ملم



Bau 8007 / باو ٨٠٠٧

Ara Adaptör Profili
Adaptor Profile
Профиль среднего адаптора
بروفيل أدبتر داخلي

Ağırlık : 140 gr/mt
Weight : 140 gr/mt
Вес : 140 гр/м
الوزن : ١٤٠ غرام/متر

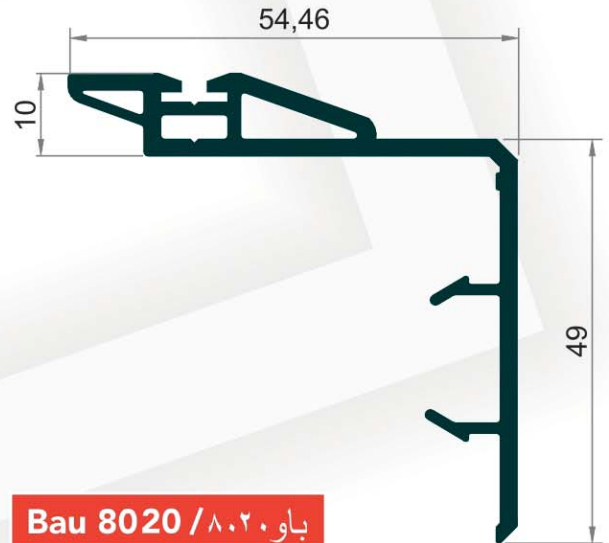

Bau 8020 / باو ٨٠٢٠

Adaptörlü Kapı Kanat Kapama Profili
Door Sash cover profile with adaptor
Заглушка дверной створки с адаптором
بروفيل غطاء الضلعة الباب بالأدبتر

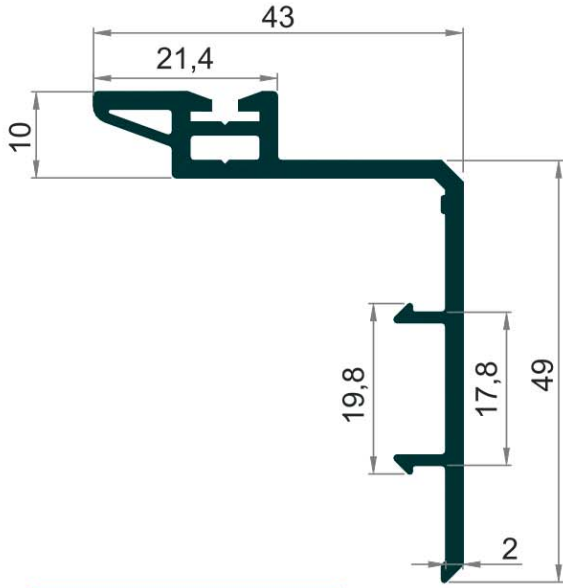

Bau 8017 / ٨٠١٧

Ara Adaptörlü Kanat Kapama Profili
Sash cover profile with adaptor
Заглушка створки с адаптером
بروفيل غطاء الضلفة بالأدبتر داخلي

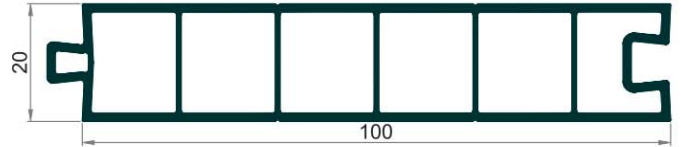

Bau 2023 / ٢٠٢٣

Lambiri (Panel) profili
Panel profile
Füll - (Panel) profil
Панель профиль
بروفيل كشف

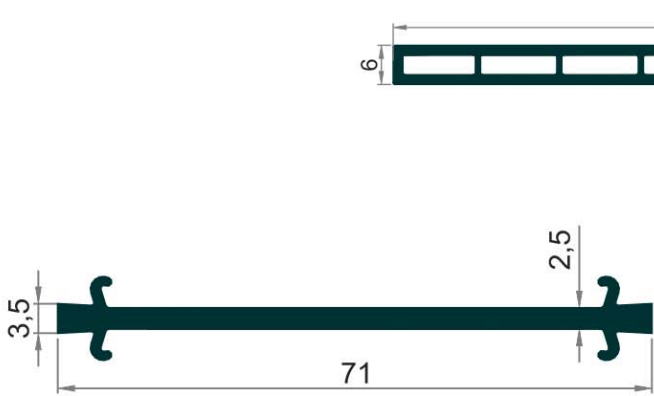

Bau 9110 / ٩١١٠

71 mm Bağ Profili
71 mm Connecting Profile
71 mm Соединительный профиль
بروفيل الربط ٧١ ملم

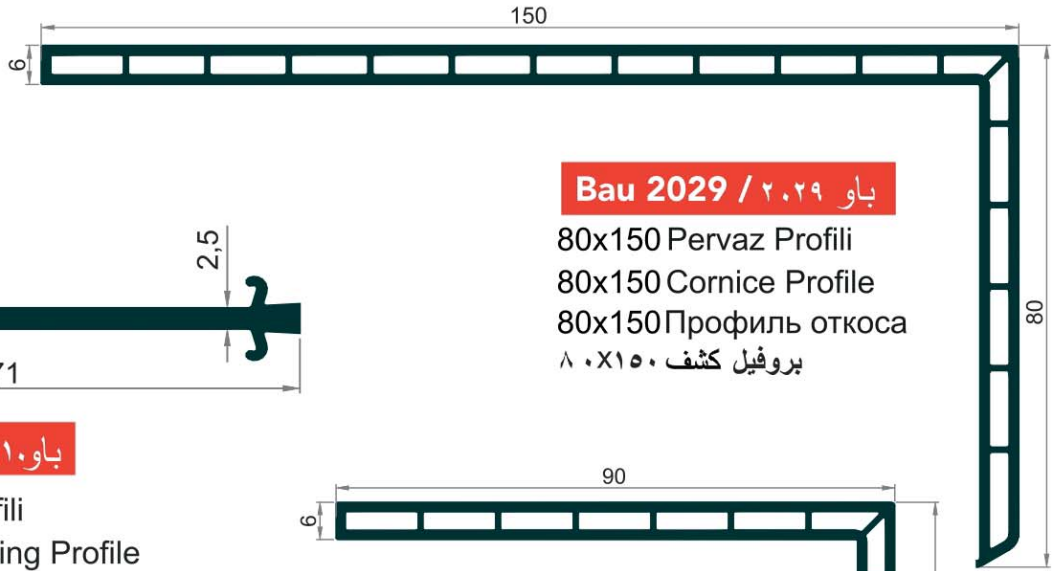

Bau 2029 / ٢٠٢٩

80x150 Pervaz Profili
80x150 Cornice Profile
80x150 Профиль откоса
بروفيل كشف ٨٠x١٥٠



Bau 2030 / ٢٠٣٠

60x90 Pervaz Profili
60x90 Cornice Profile
60x90 Профиль откоса
بروفيل كشف ٦٠x٩٠

Bau 8010 / باو ٨٠١٠

Tek Cam Çıta Profili Ağırılık : 180 gr/mt
 Single Glazing Bead Weight : 180 gr/mt
 Штапик одинарного стекла Вес : 180 гр/м
 بروفيل مثبت الزجاج للزجاج الواحد الوزن : ١٨٠ غرام/متر

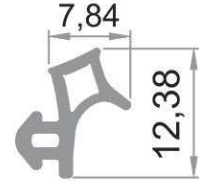
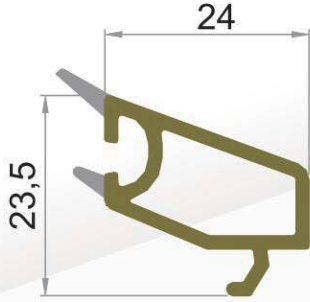

Kasa-kanat contası (EPDM)
 Frame Sash Joint
 уплотнитель рама-створка
 جوان للإطار والصفلة (EPDM)

Bau 6116 / باو ٦١١٦

Çift Cam Çıta Profili Ağırılık : 120 gr/mt
 Double Glazing Bead Weight : 120 gr/mt
 Штапик стеклопакета Вес : 120 гр/м
 بروفيل مثبت الزجاج للزجاج المزدوج الوزن : ١٢٠ غرام/متر

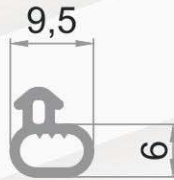
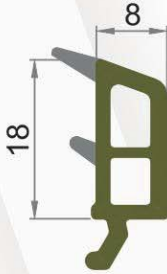

Hortum conta (EPDM)
 Hose Joint
 уплотнитель створки
 جوان خرطوم (EPDM)

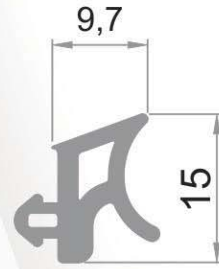

17mm cam contası (EPDM)
 Glass joint for 17 mm
 17 мм уплотнитель стекла
 جوان للزجاج ١٧ مم (EPDM)



19-20mm cam contası (EPDM)
 Glass joint for 19-20 mm
 19-20 мм уплотнитель стекла
 جون للزجاج ١٩-٢٠ مم (EPDM)

Bau 6108 / باو ٦١٠٨

24 mm. Çift Cam Çıtası Ağırılık : 195 gr/m.
 Double Glazing Bead for 24mm. Weight : 195 gr/m.
 Штапик стеклопакета до 24 мм Вес : 195 гр/м
 مثبت الزجاج للزجاج المزدوج ٢٤ مم الوزن : ١٩٥ غ/م

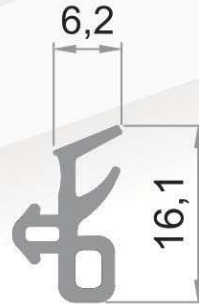
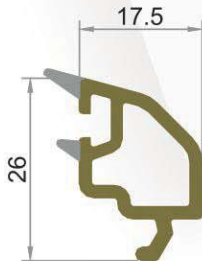

18mm Universal conta (EPDM)
 Universal Joint for 18 mm
 18 мм универсальный
 уплотнитель стекла
 جوان أونى وارسال ١٨ مم (EPDM)



Injection parts - Штамповочные материалы - القطع المكملة

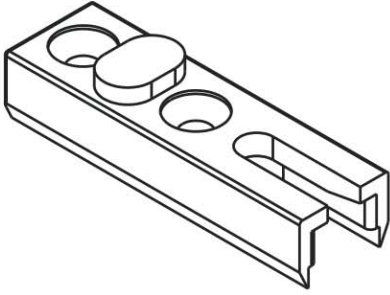

Sürme İspanyolet Karşılığı
Window Bolt for Sliding
Ответная планка привода раздвижных
مقابل سبنيول السحاب

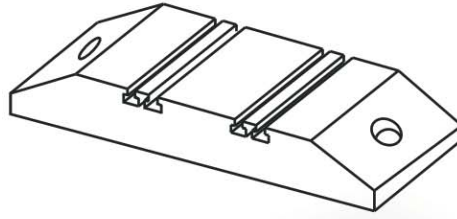

Sürme Kanat Emniyet Takozu
Sliding Sash Safety Wedge
Башмак створки раздвижной серии
واقية هواء لضافة السحاب

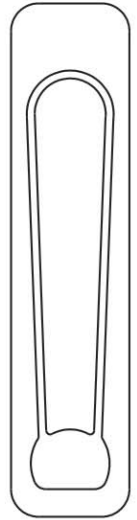

Havuz Kol
Secret Handle
Ручка
مسكة بلاستيك للسحاب

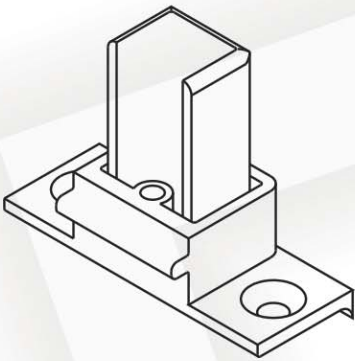

Sineklik Ortakayıt Takozu
Fly screen mullion wedge
Держатель импоста для
раздвижной москитной сетки
لقمة تي المنخل

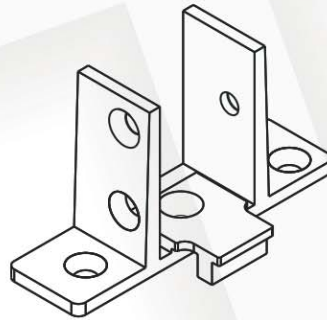

Ortakayıt Bağlantı Takozu
Mullion fitting wedge
Держатель импоста
لقمة تي

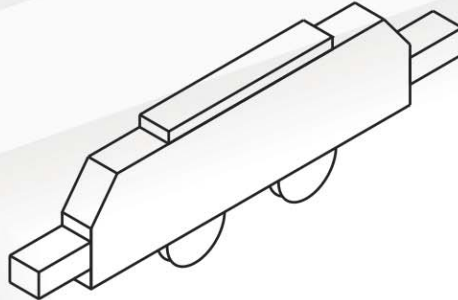

Sürme Teker
Sliding wheel
Ролики для
раздвижной серии
حطة السحاب

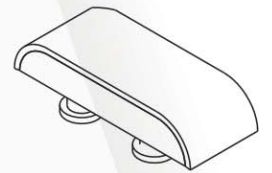

Su Tahliye Kapağı
Water Empty Plug
Крышка водостоков
غطاء تفرغ الماء

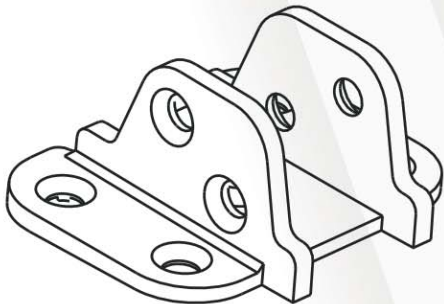

BAU 8001 Ortakayıt Bağlantı Takozu
BAU 8001 Mullion fitting wedge
BAU 8001 Держатель импоста
باو ٨٠٠١ لقمة تي



Montaj Tapası
Montage Plug
Дюбельная заглушка
غطاء برغي المونتاج

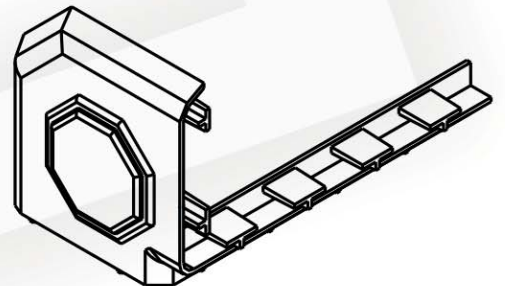

Pervaz Köşe Rozeti
Corner cornice badge
Соединитель профиля откоса
وصلة تشبيك زاوية الكشف

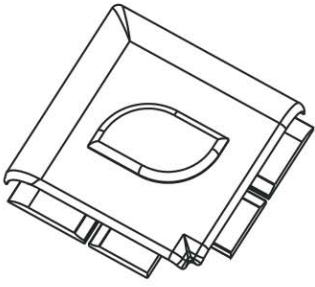

Universal Pervaz Rozeti
Universal Cornice badge
Универсальный соединитель
профиля откоса
وصلة كشف اونى وارسال

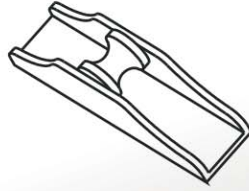

Sürme Sineklik Teker
Sliding Fly Screen wheel
Ролики для раздвижной
москитной системы
عجلة منخل السحاب

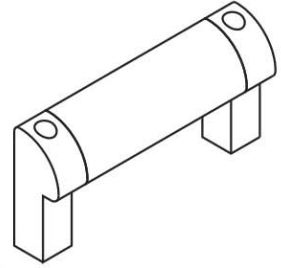

Sineklik Tutamağı
Fly screen holder
Ручка для москитной
сетки
مسكة منخل



Universal Pervaz Klipsi
Universal Cornice clip
Универсальный адаптор
углового соединения откоса
زاوية كشف اونى وارسال



Gömme Tutamak
Sliding Handle
Ручка
مسكة سحاب

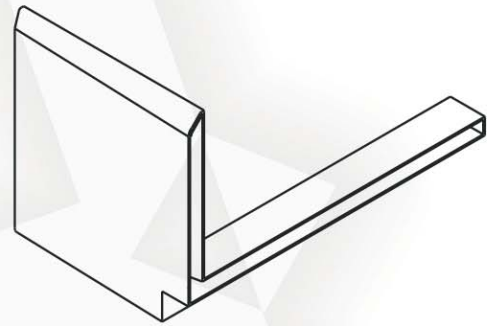

80x150 Pervaz Rozeti
80x150 Cornice badge
80x150 Соединитель
профиля откоса
وصلة تشبيك الكشف ٨٠x١٥٠

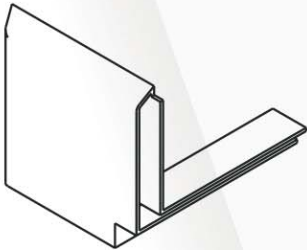

60x90 Pervaz Rozeti
60x90 Cornice badge
60x90 Соединитель
профиля откоса
وصلة تشبيك الكشف ٦٠x٩٠

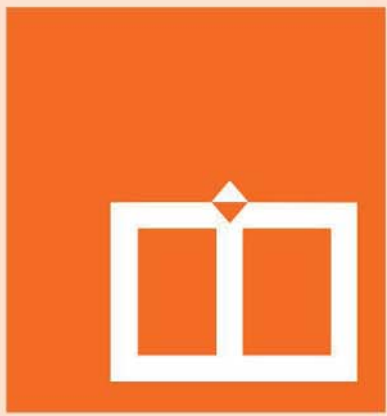

Bauplast

Bau 8002

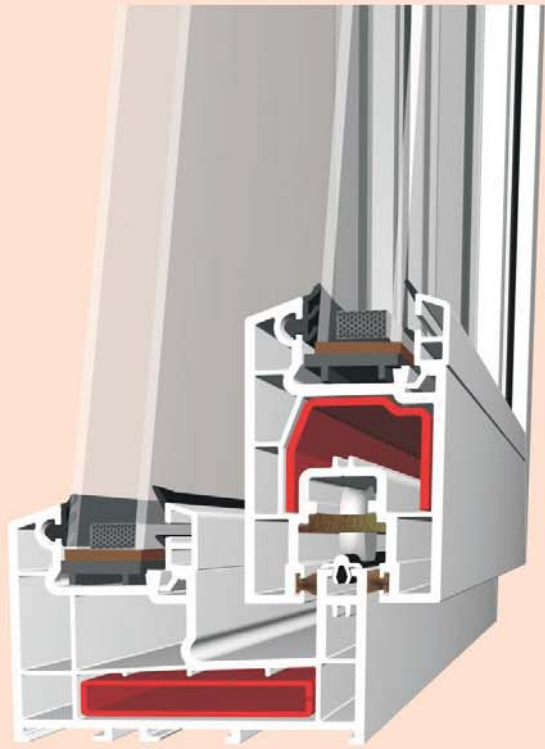

Bau 8002 / باو ٨٠٠٢

Sürme Fix Kasa Profili (Tekray)

Sliding Fix Frame (mono rail)

Рамный раздвижной профиль фикс (однорельсовый)

بروفيل الإطار الثابت للسحاب (سكة واحدة)

Ağırlık : 1480 gr/m.

Weight : 1480 gr/m.

Вес : 1480 гр/м

الوزن : ١٤٨٠ غرام/متر

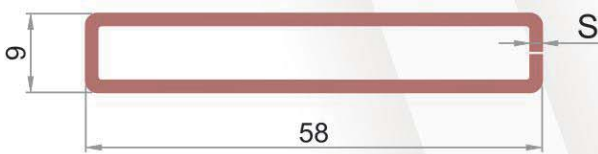
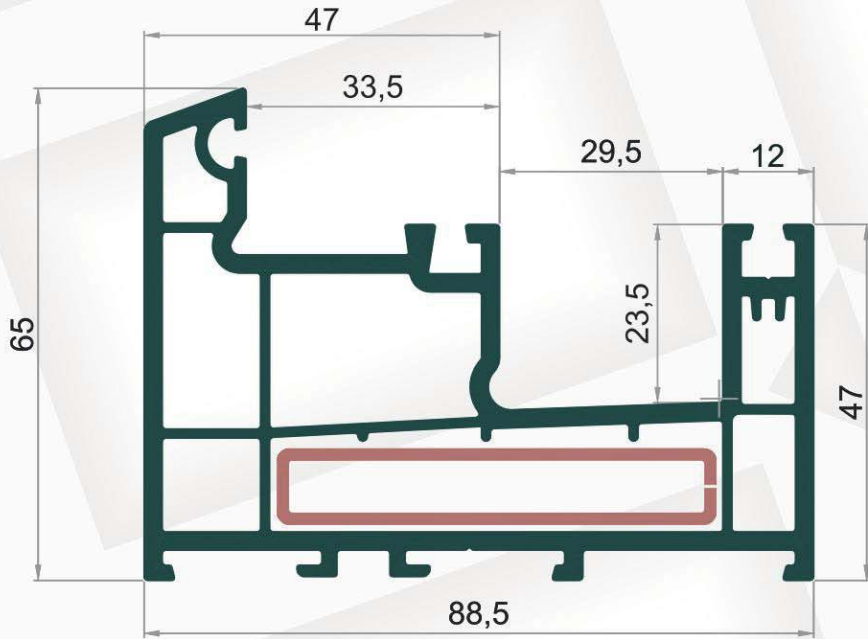
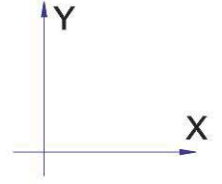

S= 1.20 mm.	1100 gr/mt	$I_x = 0.42 \text{ cm}^4$	$I_y = 5.40 \text{ cm}^4$
S= 1.50 mm.	1380 gr/mt	$I_x = 0.32 \text{ cm}^4$	$I_y = 6.49 \text{ cm}^4$
S= 2.00 mm.	1840 gr/mt	$I_x = 0.42 \text{ cm}^4$	$I_y = 8.60 \text{ cm}^4$

Bau 8003 / باو ٨٠٠٣

Sürme Fix Ortakayıt Profili
Sliding Fix Mullion Profile
Импост раздвижной профиль фикс
بروفیل تی ثابت للسحاب

Ağırlık : 1630 gr/m.
Weight : 1630 gr/m.
Вес : 1630 гр/м
الوزن : ١٦٣٠ غرام/متر

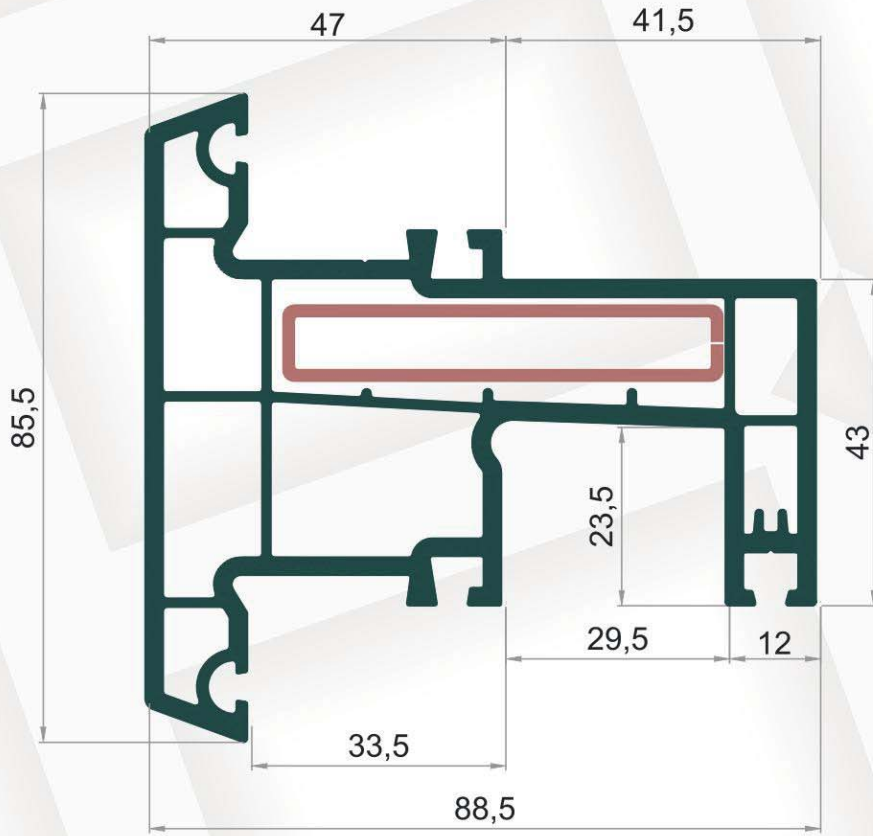
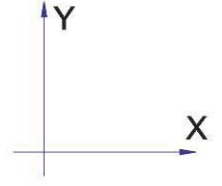

S = 1.20 mm.	1100 gr/mt	$I_x = 0.42 \text{ cm}^4$	$I_y = 5.40 \text{ cm}^4$
S = 1.50 mm.	1380 gr/mt	$I_x = 0.32 \text{ cm}^4$	$I_y = 6.49 \text{ cm}^4$
S = 2.00 mm.	1840 gr/mt	$I_x = 0.42 \text{ cm}^4$	$I_y = 8.60 \text{ cm}^4$

Bau 8004 / باو ٨٠٠٤

Sürme Kanat Profili

Sliding Sash Profile

Створка раздвижной профиль

بروفيل الضلقة للسحاب

Ağırlık : 1240 gr/m.

Weight : 1240 gr/m.

Бес : 1240 гр/м

الوزن : ١٢٤٠ غرام/متر

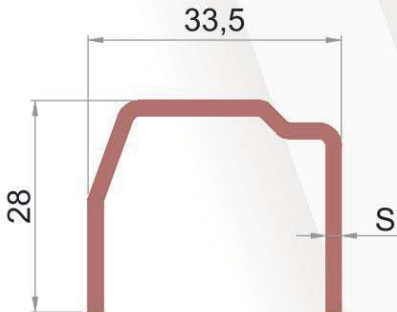
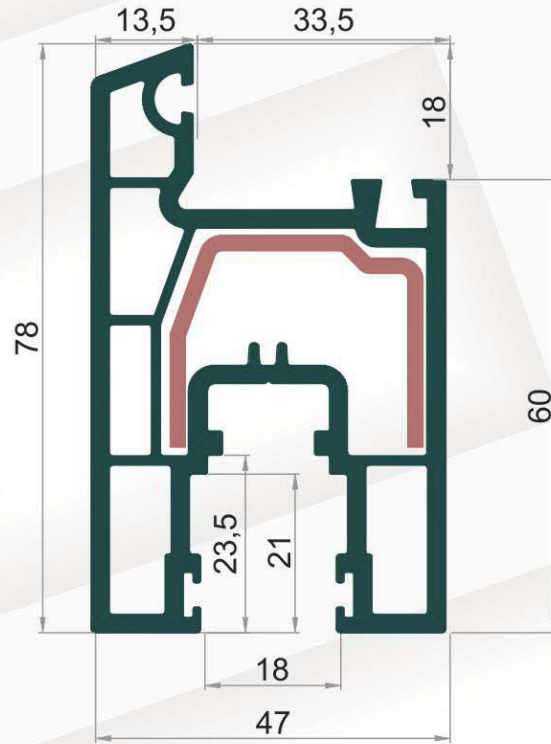
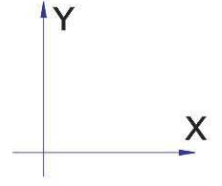

S= 1.20 mm. 700 gr/mt $I_x = 0.68 \text{ cm}^4$ $I_y = 1.49 \text{ cm}^4$

S= 1.50 mm. 850 gr/mt $I_x = 0.92 \text{ cm}^4$ $I_y = 2.12 \text{ cm}^4$

S= 2.00 mm. 1150 gr/mt $I_x = 1.19 \text{ cm}^4$ $I_y = 2.73 \text{ cm}^4$

Bau 8015 / باو ٨٠١٥

Sürme Kapı Kanadı

Sliding Door Sash

Раздвижной Профиль Дверной Створки

ضلفة الباب للسحاب

Ağırlık : 1450 gr/m.

Weight : 1450 gr/m.

Вес : 1450 гр/м

الوزن : ١٤٥٠ غرام/متر

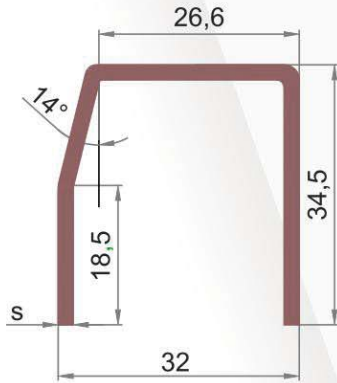
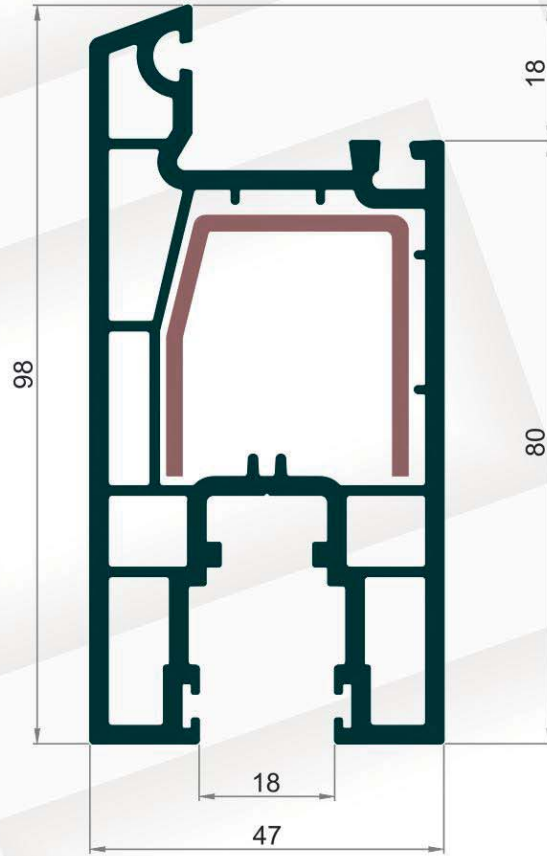
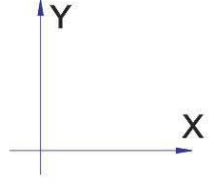

S= 1.20 mm. 815 gr/mt $I_x = 1.43 \text{ cm}^4$ $I_y = 2.02 \text{ cm}^4$

S= 1.50 mm. 1015 gr/mt $I_x = 1.77 \text{ cm}^4$ $I_y = 2.47 \text{ cm}^4$

S= 2.00 mm. 1140 gr/mt $I_x = 2.30 \text{ cm}^4$ $I_y = 3.17 \text{ cm}^4$



Bau 8009 / باو ٨٠٠٩

Orta Kayıt Profili

Ağırlık : 950 gr/m.

Mullion Profile

Weight : 950 gr/m.

Импост

Bec : 950gp/m

بروفیل تی

الوزن : ٩٥٠ غرام/متر

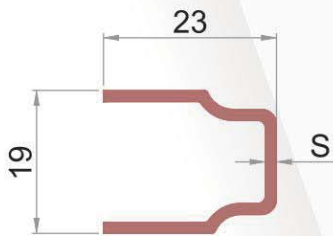
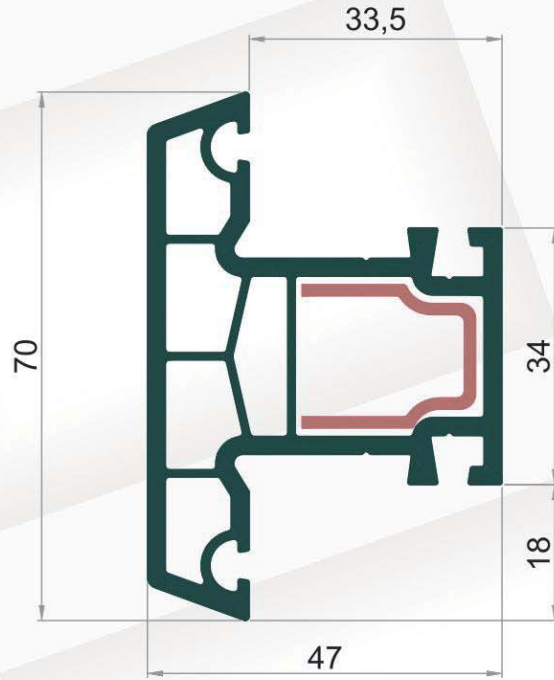
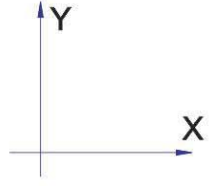

S= 1.20 mm.	500 gr/mt	$I_x = 0.40 \text{ cm}^4$	$I_y = 0.39 \text{ cm}^4$
S= 1.50 mm.	625 gr/mt	$I_x = 0.47 \text{ cm}^4$	$I_y = 0.45 \text{ cm}^4$



Bau 8009 - 8004 / باو ٨٠٠٩ - ٨٠٠٤

Kanat - Ortakayit Uygulaması (Sağ Sabit Sol Kanat Hareketli)

Sash-Mullion cross-section Right Fix Movable Sash (left)

Применение створка-импост

Правая неподвижная Левая створка подвижная

تطبيق الضلفة مع بروفييل تي(اليمين ثابت و ضلفة الشمال متحركة)

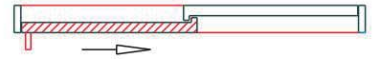
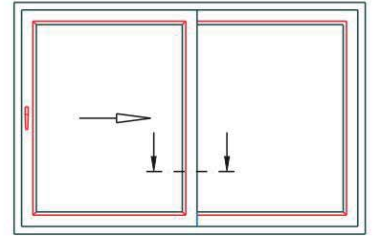



Bau 8009 - 8004 - 8017 / باو ٨٠٠٩ - ٨٠٠٤ - ٨٠١٧

Kanat - Ortakayit Uygulaması (Sağ Sabit Sol Kanat Hareketli)

Sash-Mullion cross-section Right Fix Movable Sash (left)

Применение створка-импост

Правая неподвижная Левая створка подвижная

تطبيق الضلفة مع بروفييل تي(اليمين ثابت و ضلفة الشمال متحركة)

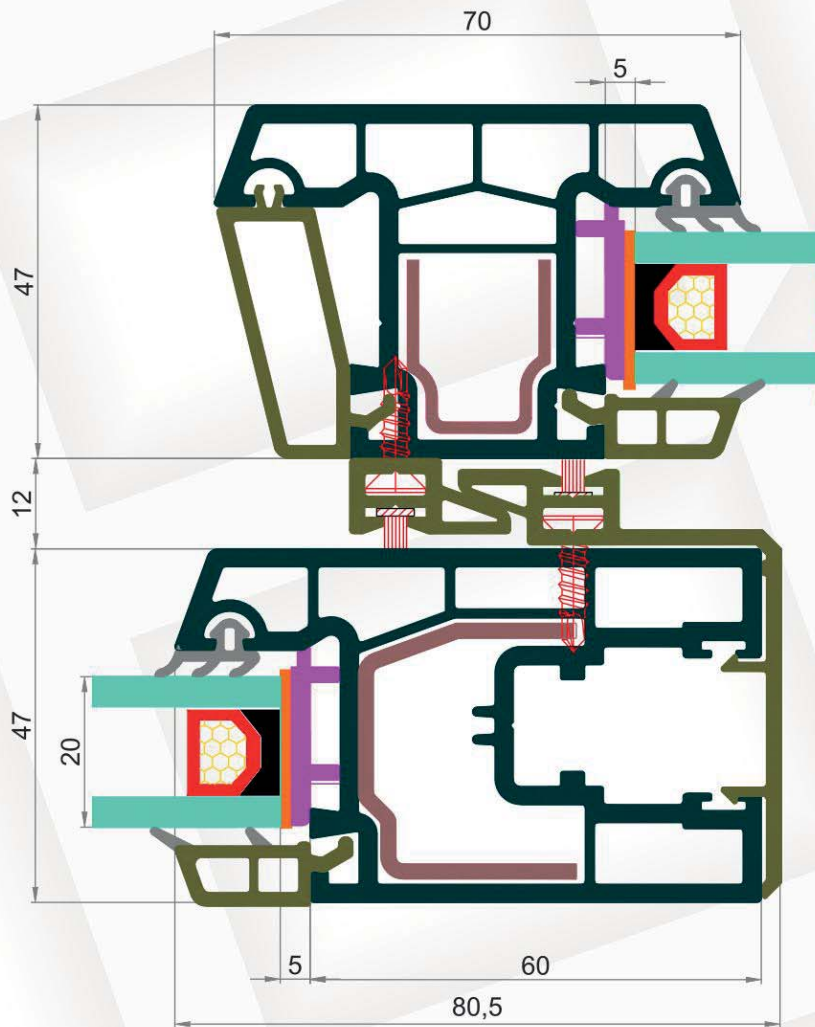
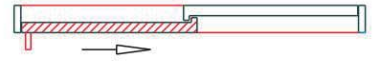
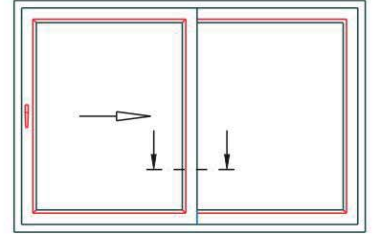



Bau 8002 - 8004 / باو ٨٠٠٢ - ٨٠٠٤

Sağ Sabit Sol Kanat Hareketli
Right Fix Movable Sash (left)

Правая неподвижная Левая створка подвижная

اليمين ثابت وضلفة الشمال متحركة

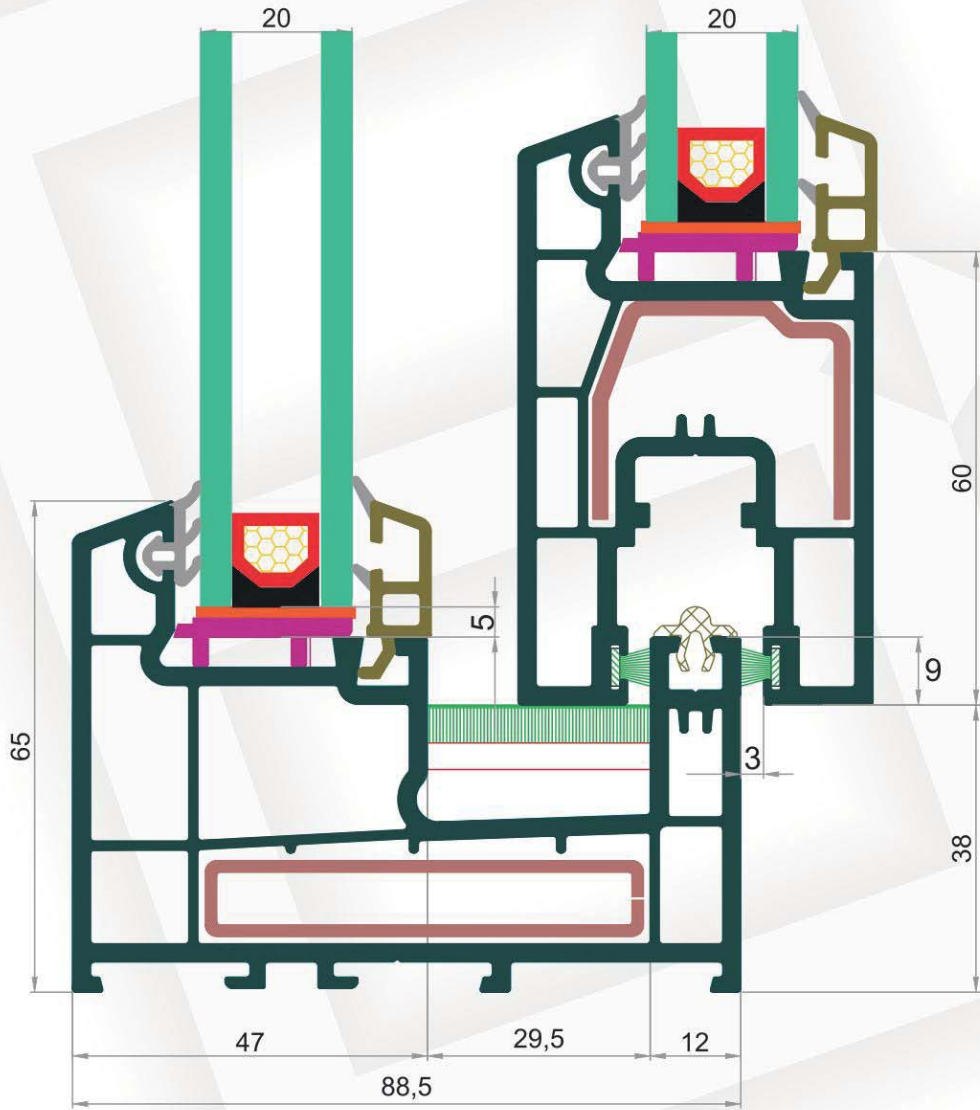
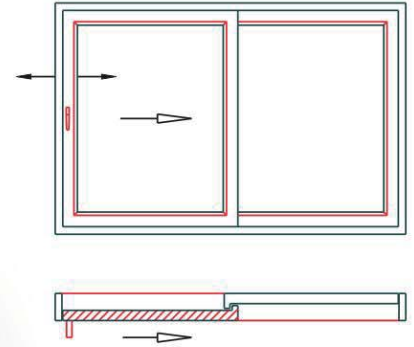



Bau 8002 - 8015 / باو ٨٠٠٢ - ٨٠١٥

Sağ Sabit Sol Kanat Hareketli
Right Fix Movable Sash (left)

Правая неподвижная Левая створка подвижная
اليمين ثابت و ضلفة الشمال متحركة

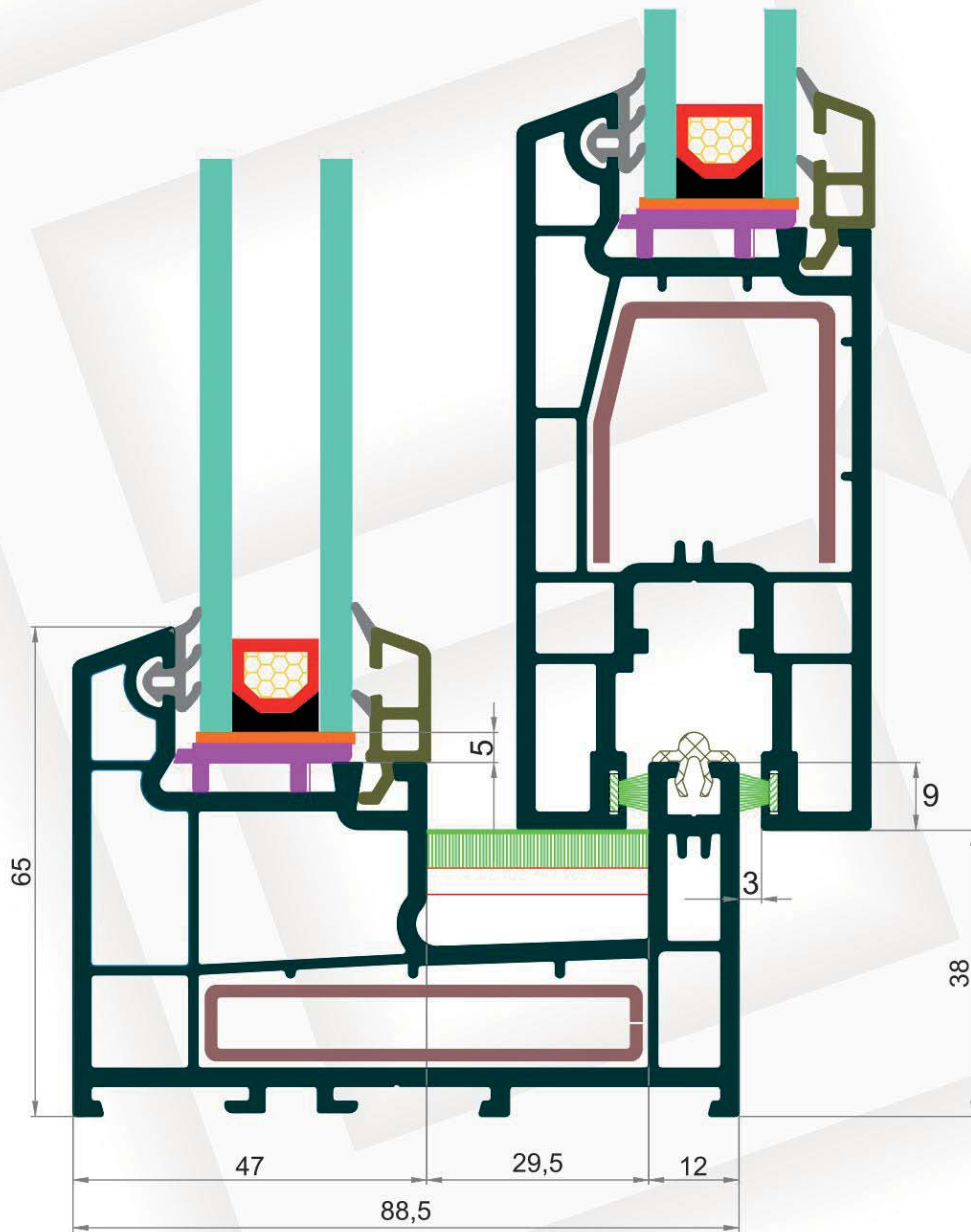
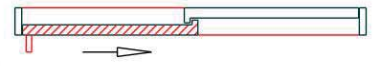
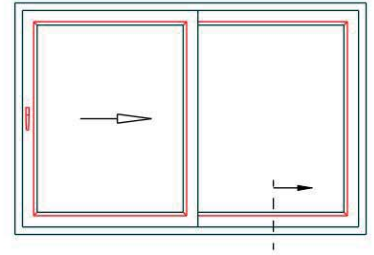



Bau 8002 - 8004 / باو ٨٠٠٢ - ٨٠٠٤

Sağ Sabit Sol Kanat Hareketli
Right Fix Movable Sash (left)
Правая неподвижная Левая створка подвижная
اليمين ثابت و ضلفة الشمال متحركة

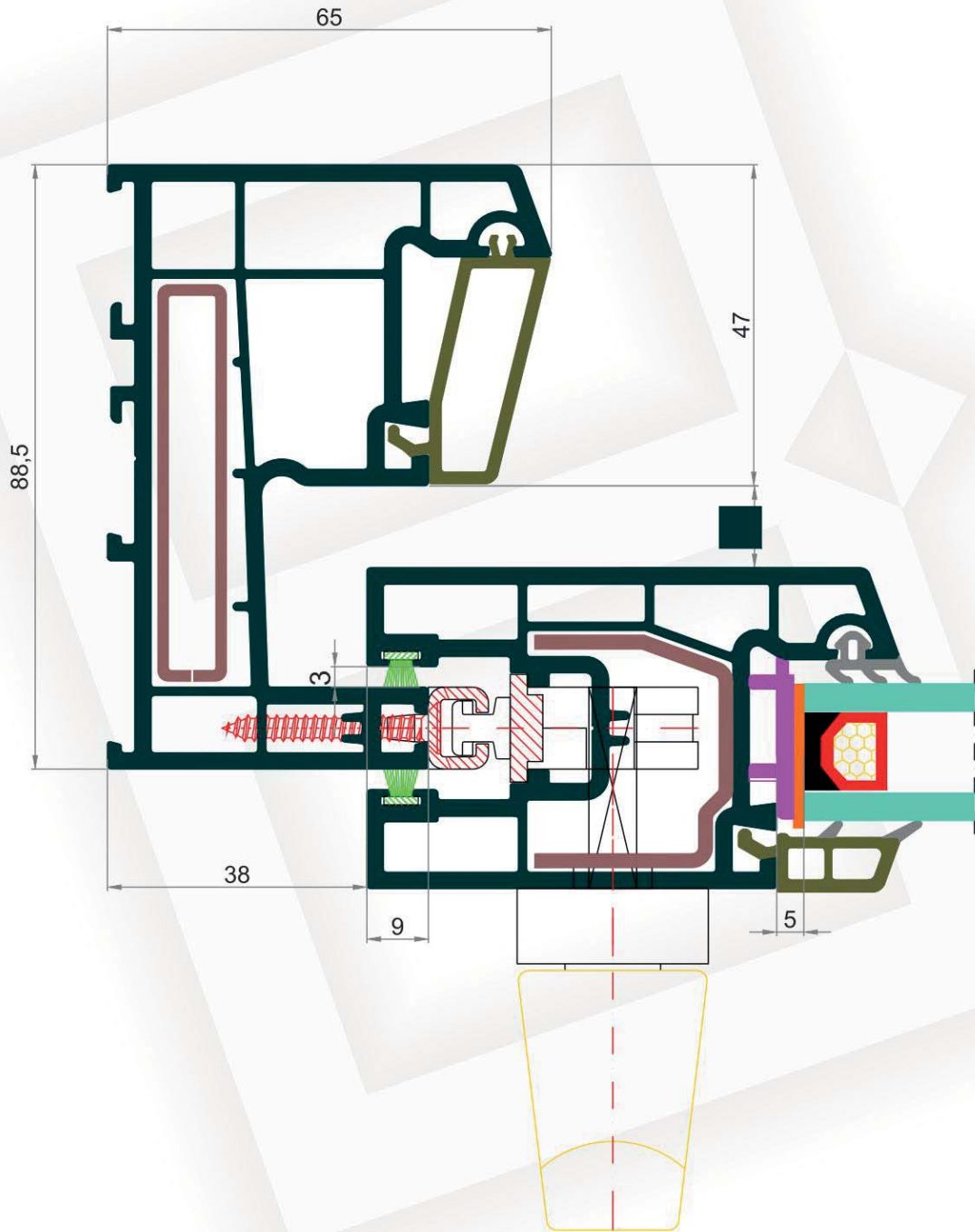
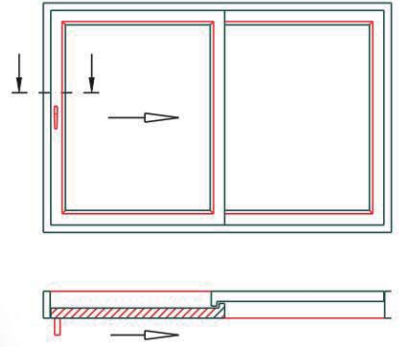



Bau 8002 - 8004 / باو ٨٠٠٢ - ٨٠٠٤

Sağ Sabit Sol Kanat Hareketli
Right Fix Movable Sash (left)
Правая неподвижная Левая створка подвижная
اليمين ثابت و ضلفة الشمال متحركة

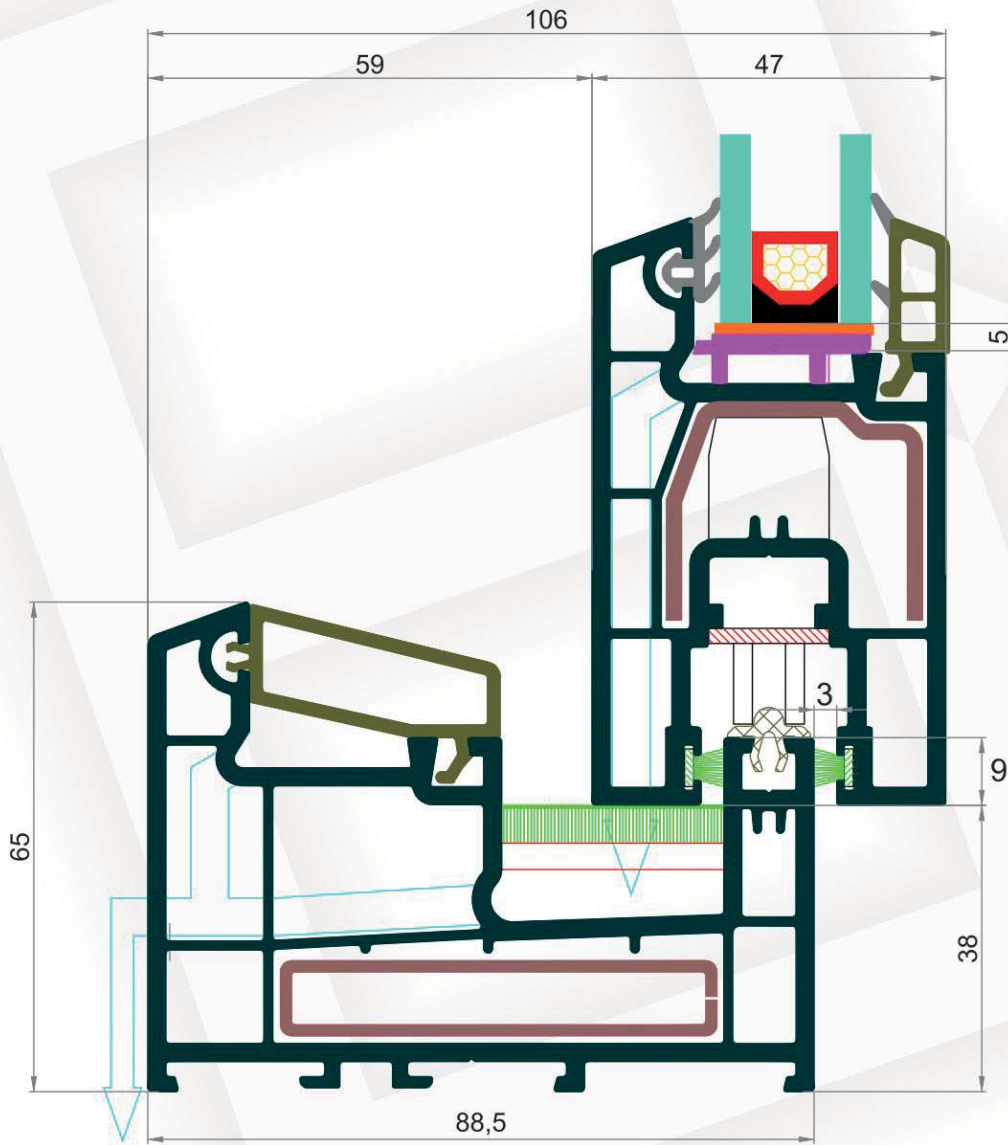
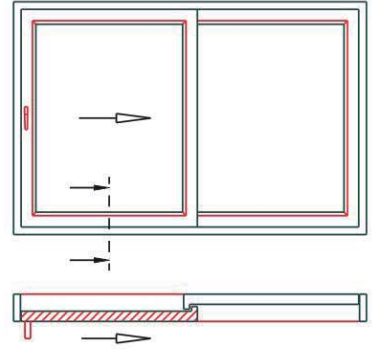



Bau 8002 / باو ٨٠٠٢

Sağ ve Üst Sabit Sol Kanat Hareketli
Right and Top Fix Movable Sash (left)
Правая и верхняя неподвижная
Левая створка подвижная
اليمين والقوق ثابت و ضلفة الشمال متحركة

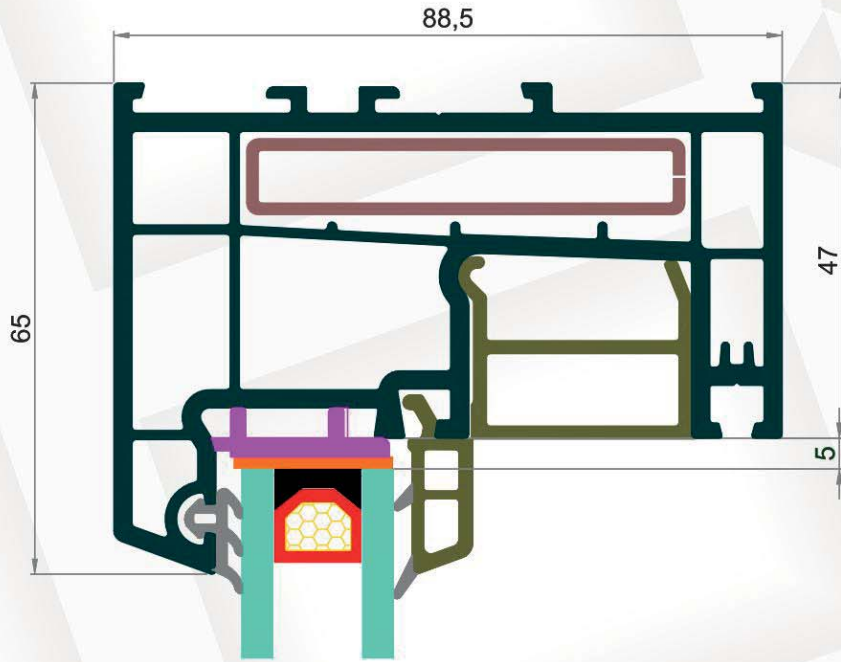
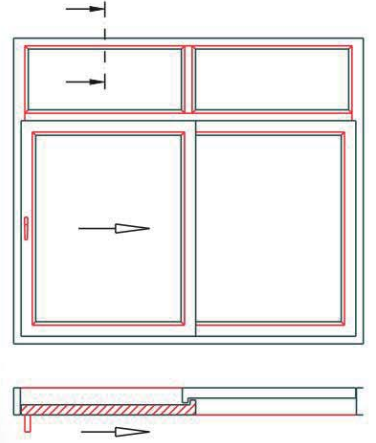



Bau 8002 - 8009 / باو ٨٠٠٢ - ٨٠٠٩

Sağ ve Üst Sabit Sol Kanat Hareketli
Top and Right Fix Movable Sash (left)

Правая и верхняя неподвижная Левая створка подвижная

اليمين والىفوق ثابت وىضلفه الشمال متحركة

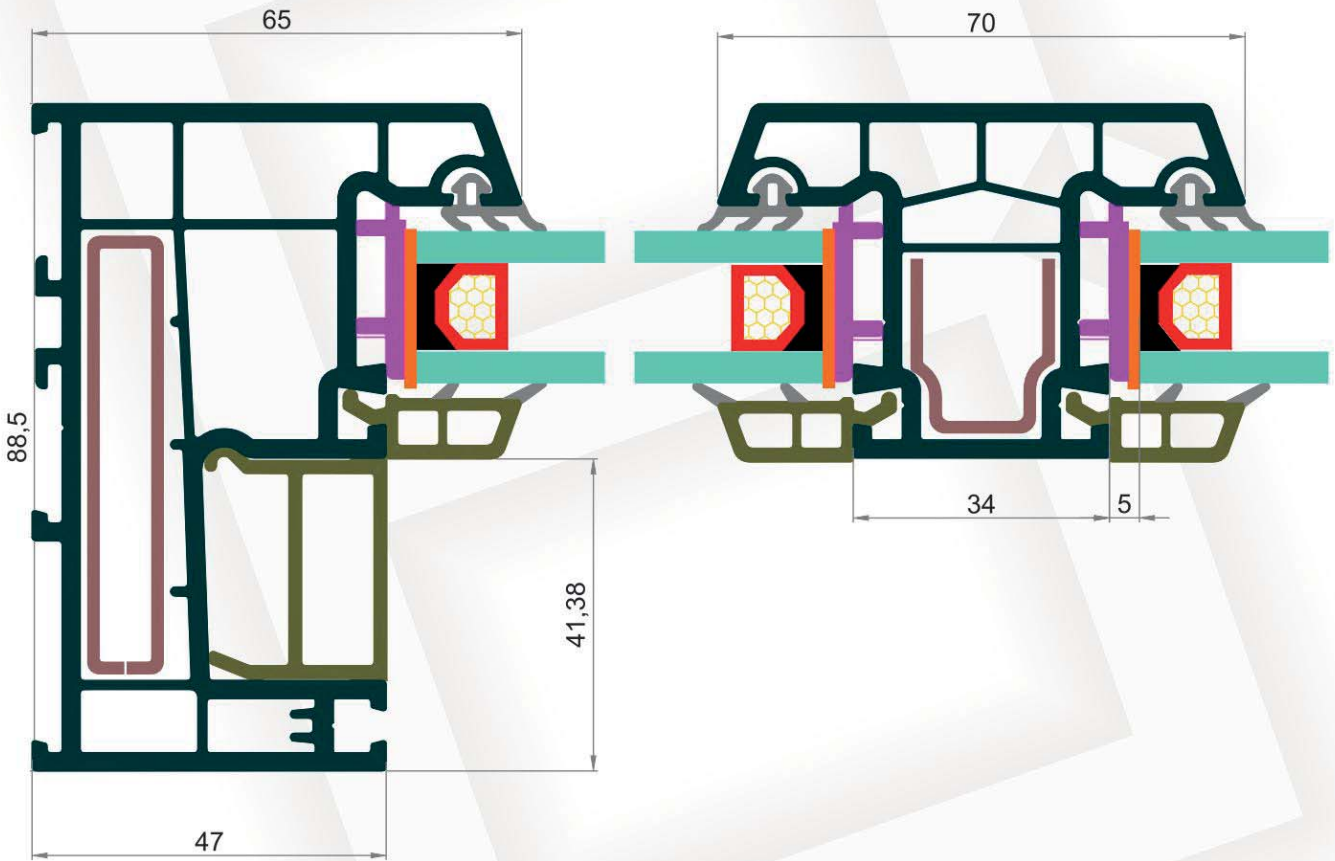
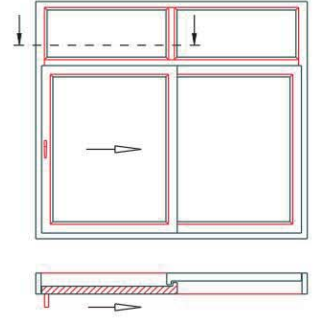



Bau 8004 - 8004 / باو ٨٠٠٤-٨٠٠٤

Orta İki Kanat Hareketli Kenarlar Sabit
Middle Double Sash Movable Sides Fix
Средние обе створки подвижные Края
неподвижные

الضلفتين الوسطين متحركتين والجوانب ثابت

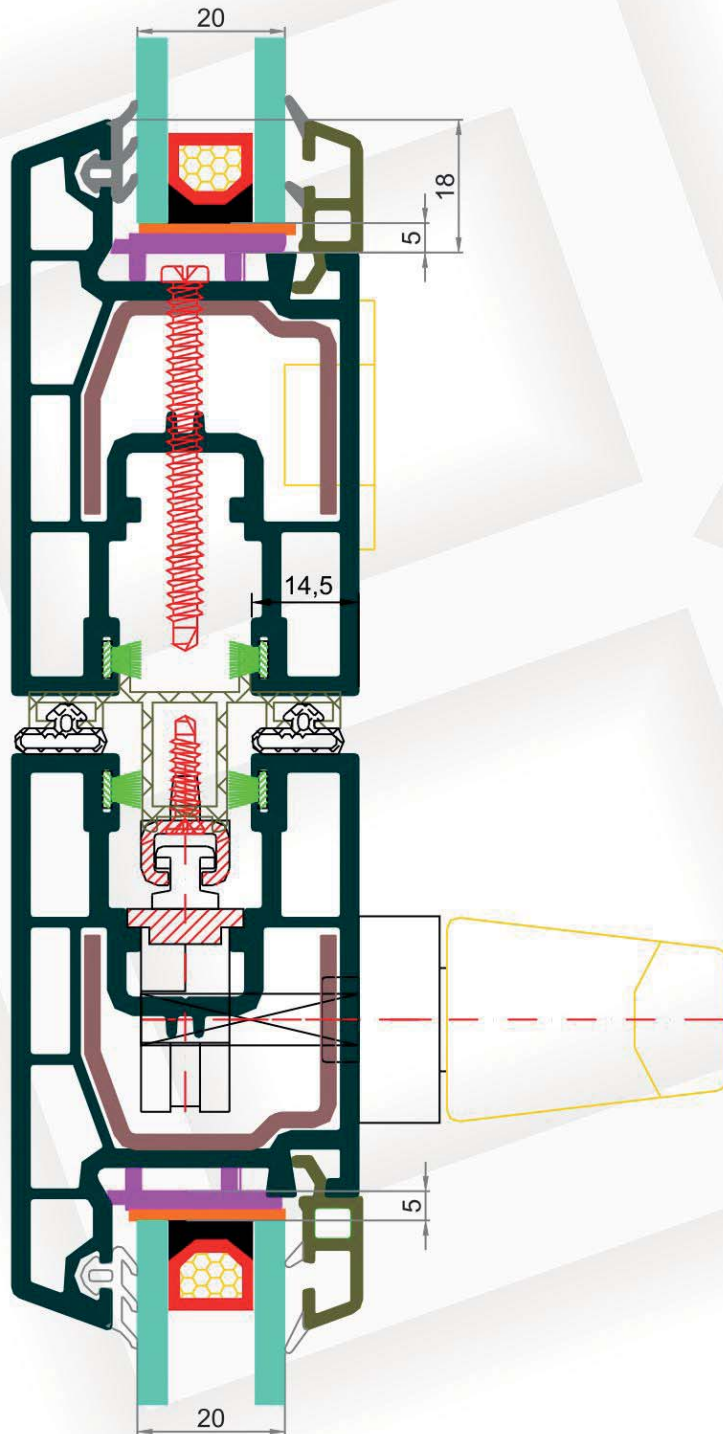
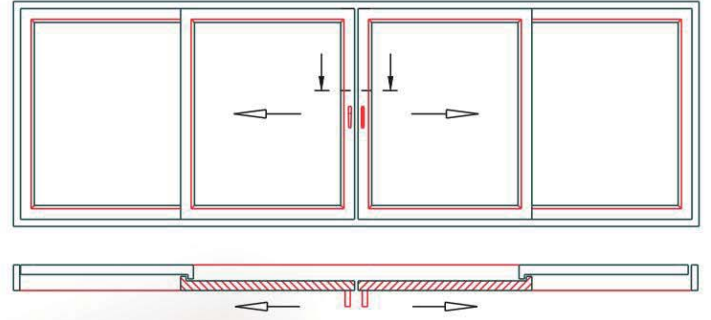



Bau (8004 - 8003 - 8002) / باو ٨٠٠٤ - ٨٠٠٣ - ٨٠٠٢

Sağ ve Alt Sabit Sol Kanat Bölmeli ve Hareketli
Right and down fix Movable and divided Sash (left)
Правая и нижняя неподвижная,
левая створка разделённая и подвижная
اليمين والتحت ثابت والشمال مقسم ومتحرك

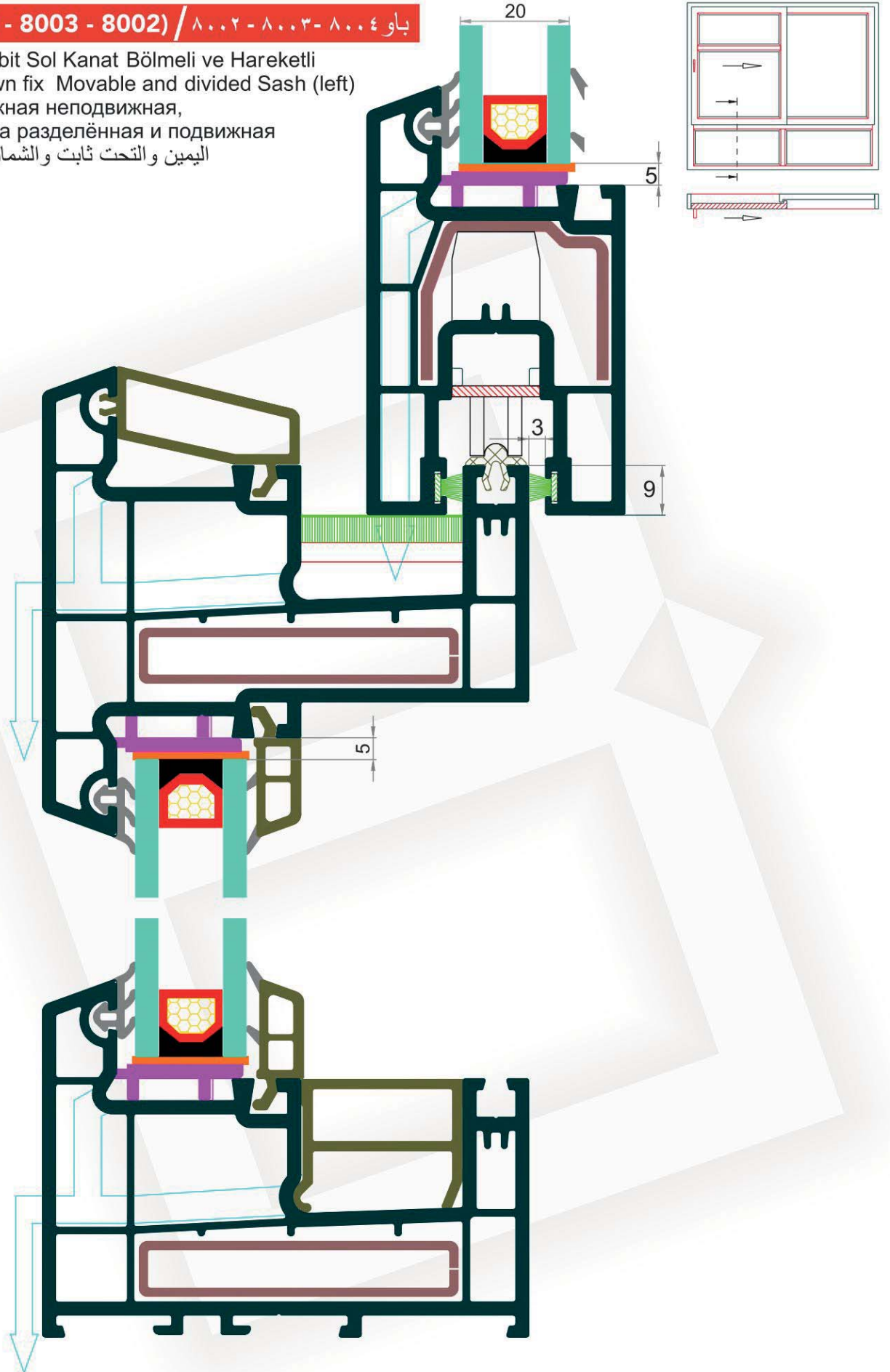



Bau 8003 - 8004 / باو ٨٠٠٣-٨٠٠٤

Fix Sürme Ortakayıt Uygulaması
 Orta Kanat Hareketli Kenarlar Sabit
 Mullion cross-section on Fix Sliding Window
 Right and Left Fix Middle Sash Movable
 Применение импоста на фикс раздвижной
 Средняя створка подвижная Края неподвижные
 تطبيق بروفييل تي في السحاب الثابت ضلفة الوسط متحركة
 والجوانب ثابت

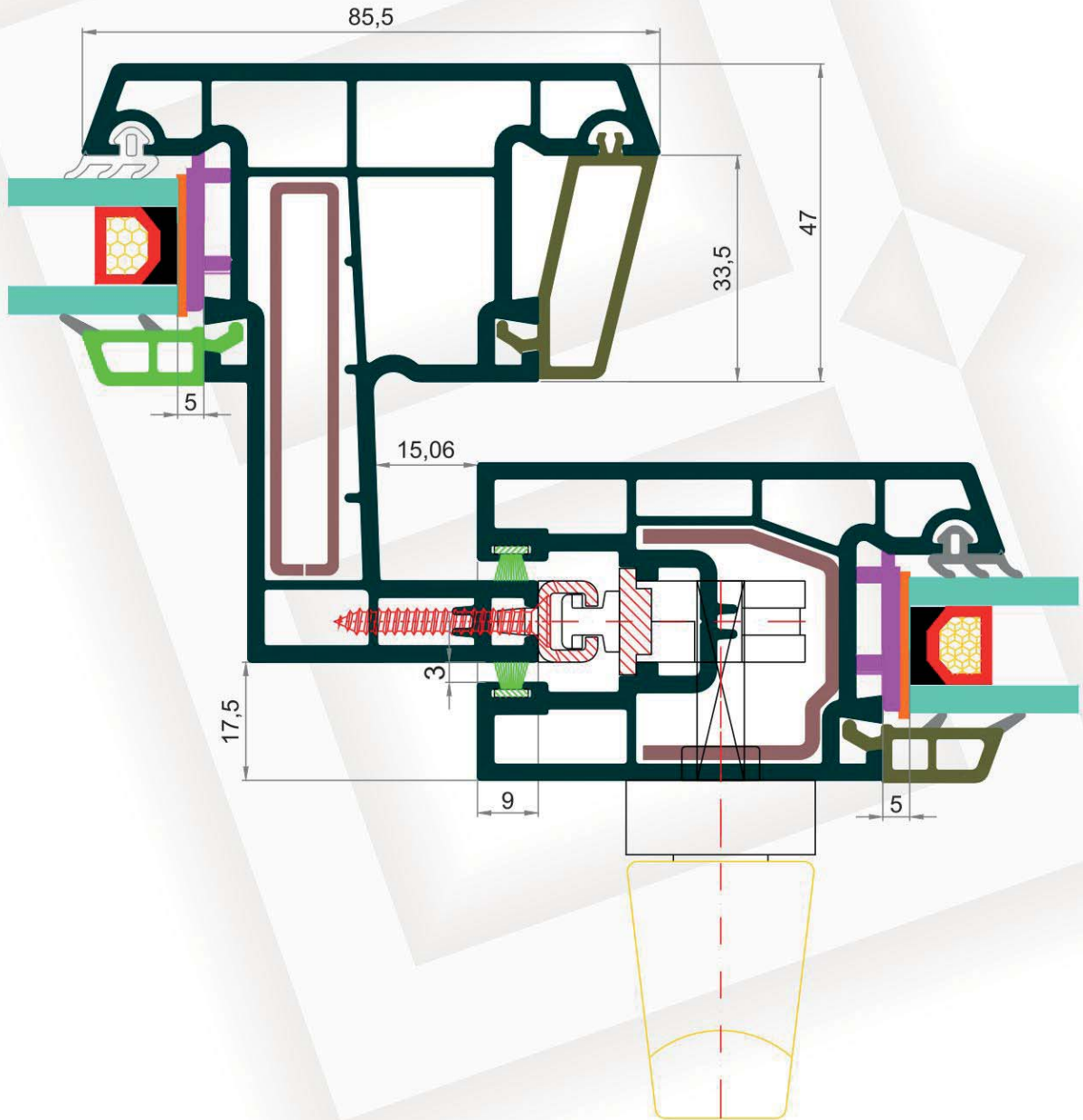
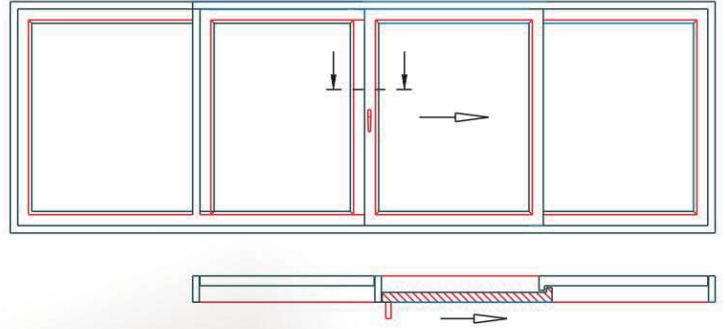



Bau (8002 - 2017 - 2001) / باو ٨٠٠٢ - ٢٠١٧ - ٢٠٠١

Sağ ve Üst Sabit Sol Kanat Hareketli
Bağ Profili Uygulaması

Right and Top fix left Sash movable
Connecting Profile, cross-section

Правая и верхняя неподвижная, левая створка подвижная
применение соединительного профиля,

اليمين وال فوق ثابت والشمال متحرك تطبيق برو فيل الربط

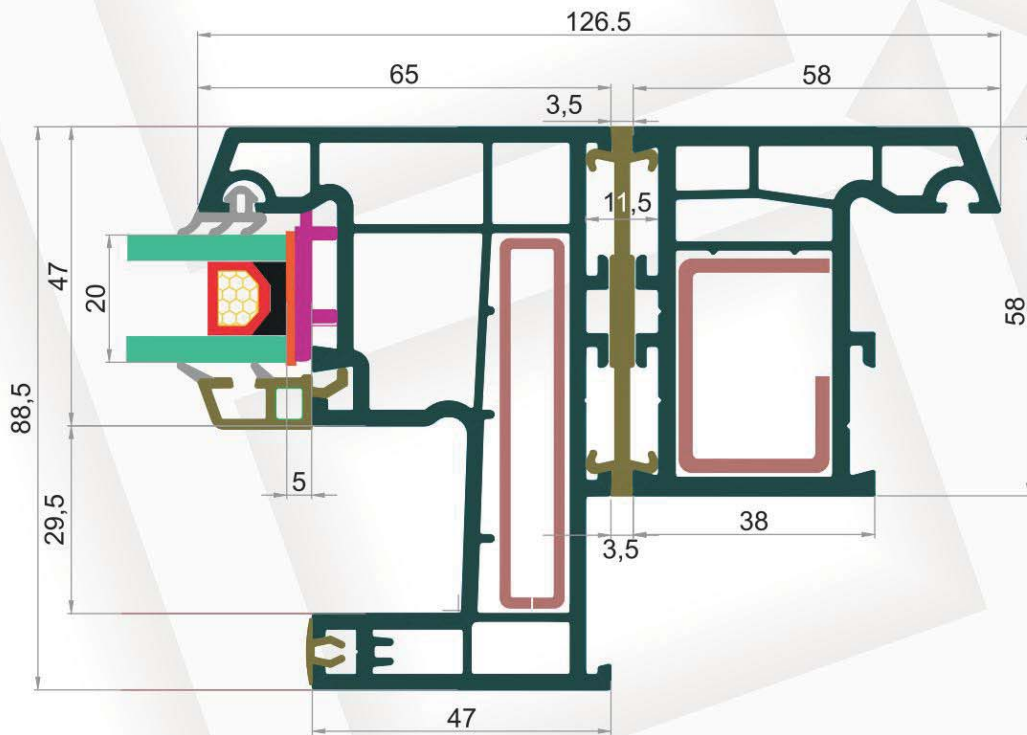
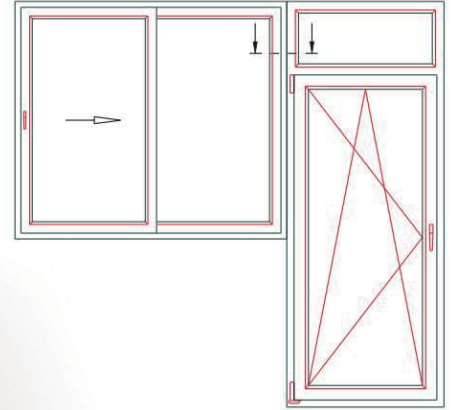



Bau 2026 Üniversal Bağ Profili Uygulaması
 Bau 2026 Universal Connecting Profile ,cross-section
 Применение соединительного профиля
 تطبيق بروفيل الربط أونى وارسال باو ٢٠٢٦

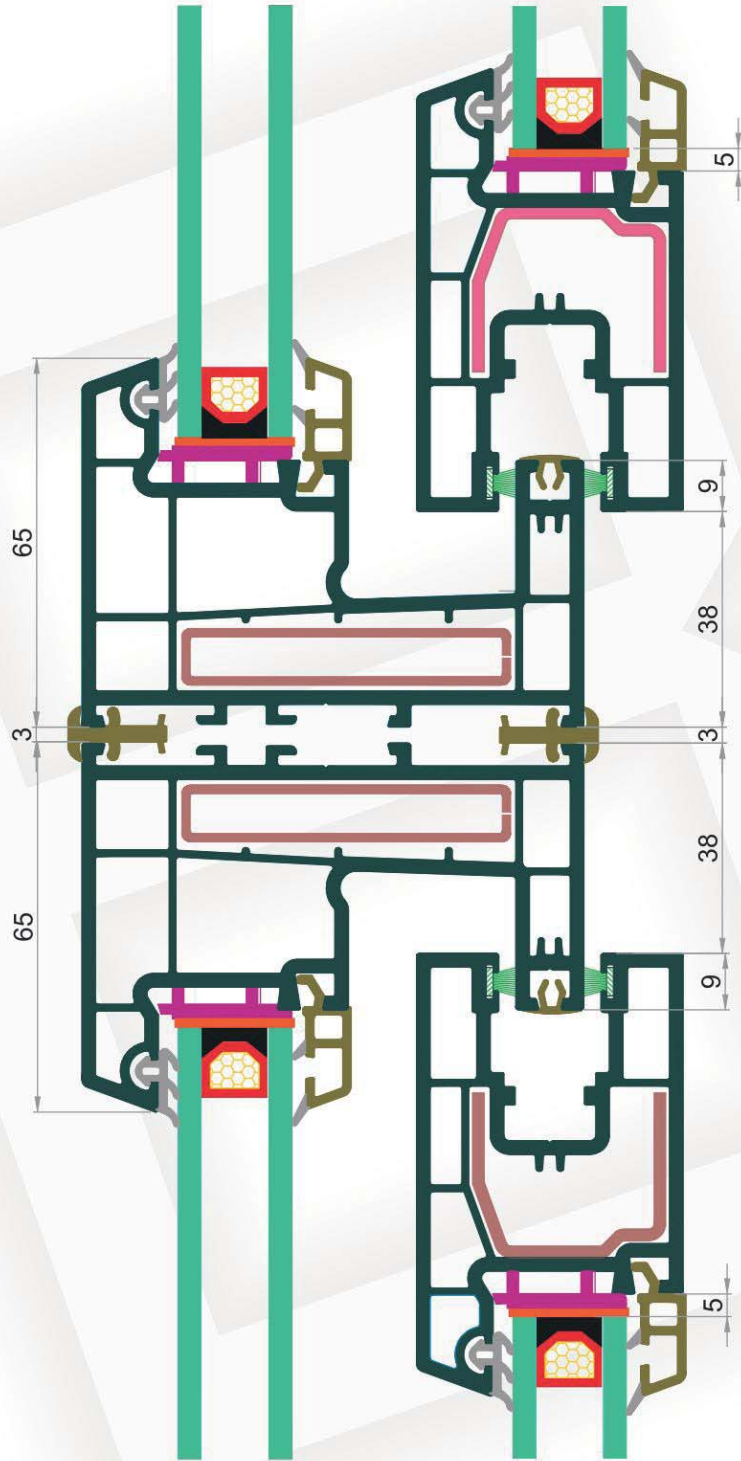
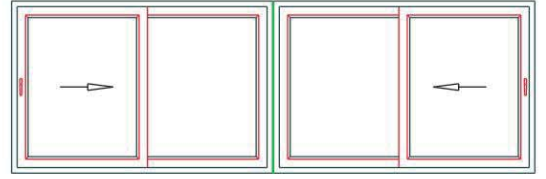



Bau 8002 - (8012 - 8013) / (٨٠١٢ - ٨٠١٣) / ٨٠٠٢ باو

Sürme Sineklik Uygulaması

Sliding fly screen cross-section

Применение раздвижной москитной сетки

تطبيق منخل السحاب

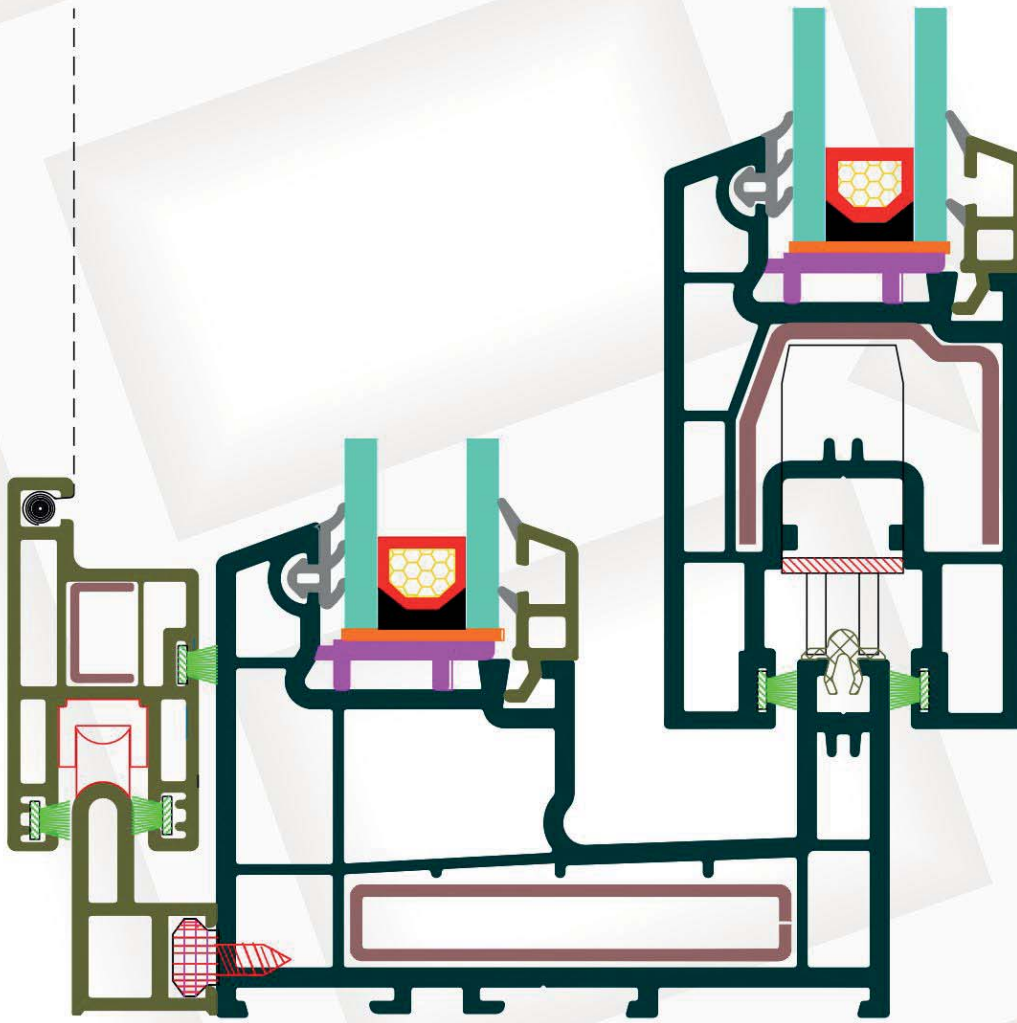
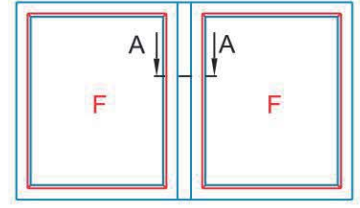



Kenet Laması ile Montaj
Montage With Clamp
Монтаж с анкером
التركيب بملزم صاج

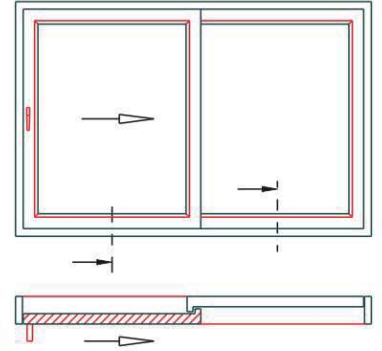

①
Siva
Plaster
Штукатурка
جص

⑤
Kenet Laması
Clamp
Монтажный анкер
ملزم صاج

⑥
Montaj Dübeli
Fitting Peg
Монтажный дюбель
بيور بلاستيك للتركيب

②
Dış Duvar
Wall
Наружная стена
الجدار الخارجي

③
Silikon
Silicon
Силикон
سليكون

④
Körük
Foam
Пена
فوم

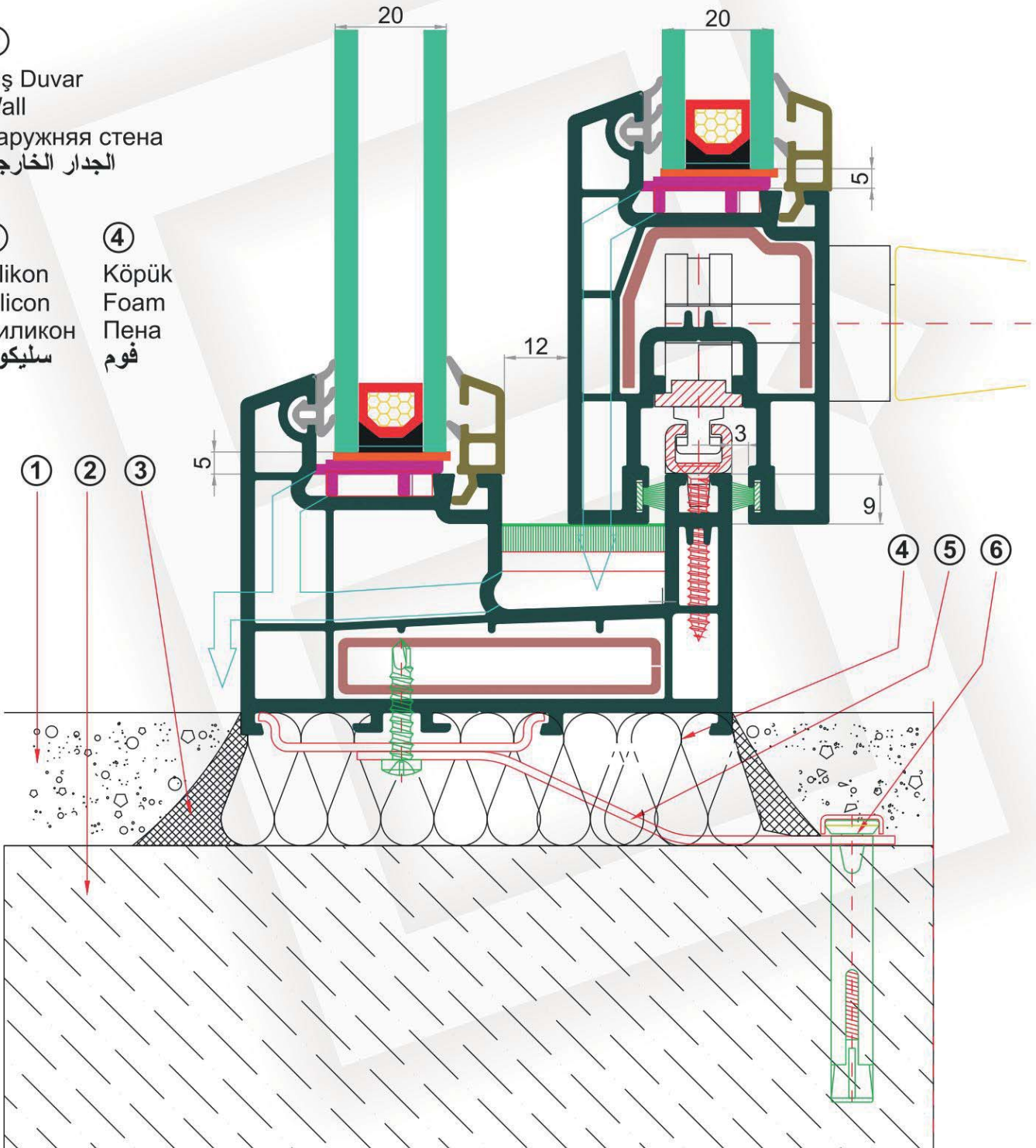



Bau 2024 / باو ٢٠٢٤

Kasa Taban Uygulaması

(İç tarafta mermer, dış Tarafta alüminyum denizlik var)

Bau 2024 Frame Down, cross-section

Inside Marble Outside Aluminium Windowsill

Применение подставочного профиля.

Внутри мрамор, снаружи алюминиевый отлив

باو ٢٠٢٤ تطبيق بروفيل الإطار للجدار. يوجد في الداخل رخام وفي الخارج كادر من الألمنيوم

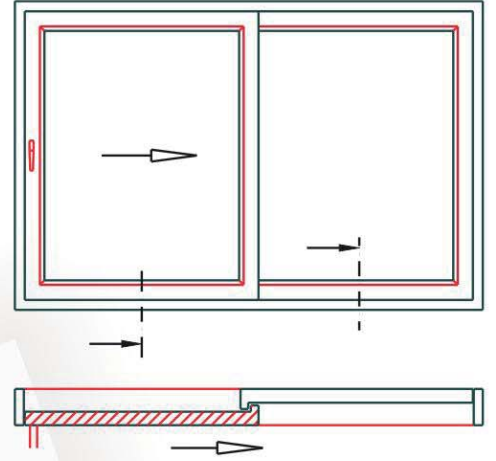

①

Sıva
Plaster
Штукатурка
جص

②

Alüminyum Denizlik
Aluminium Windowsill
Алюминиевый отлив
مسيل للمطر

③

Su Tahliye Kanalı
Water Emptying Canal
Водосток
قناة لتفريغ الماء

④

Montaj Vidası
Fitting Screw
Монтажный дюбель
برغي للتركيب

⑤

Köpük
Foam
Пена
فوم

⑥

Silikon
Silicon
Силикон
سليكون

⑦

Dış Duvar (Tuğla vb...)
Wall
Наружняя стена
(кубик или кирпич)
الجدار الخارجي
(آجر إنخ)

⑧

Mermer
Marble
Мрамор
رخام

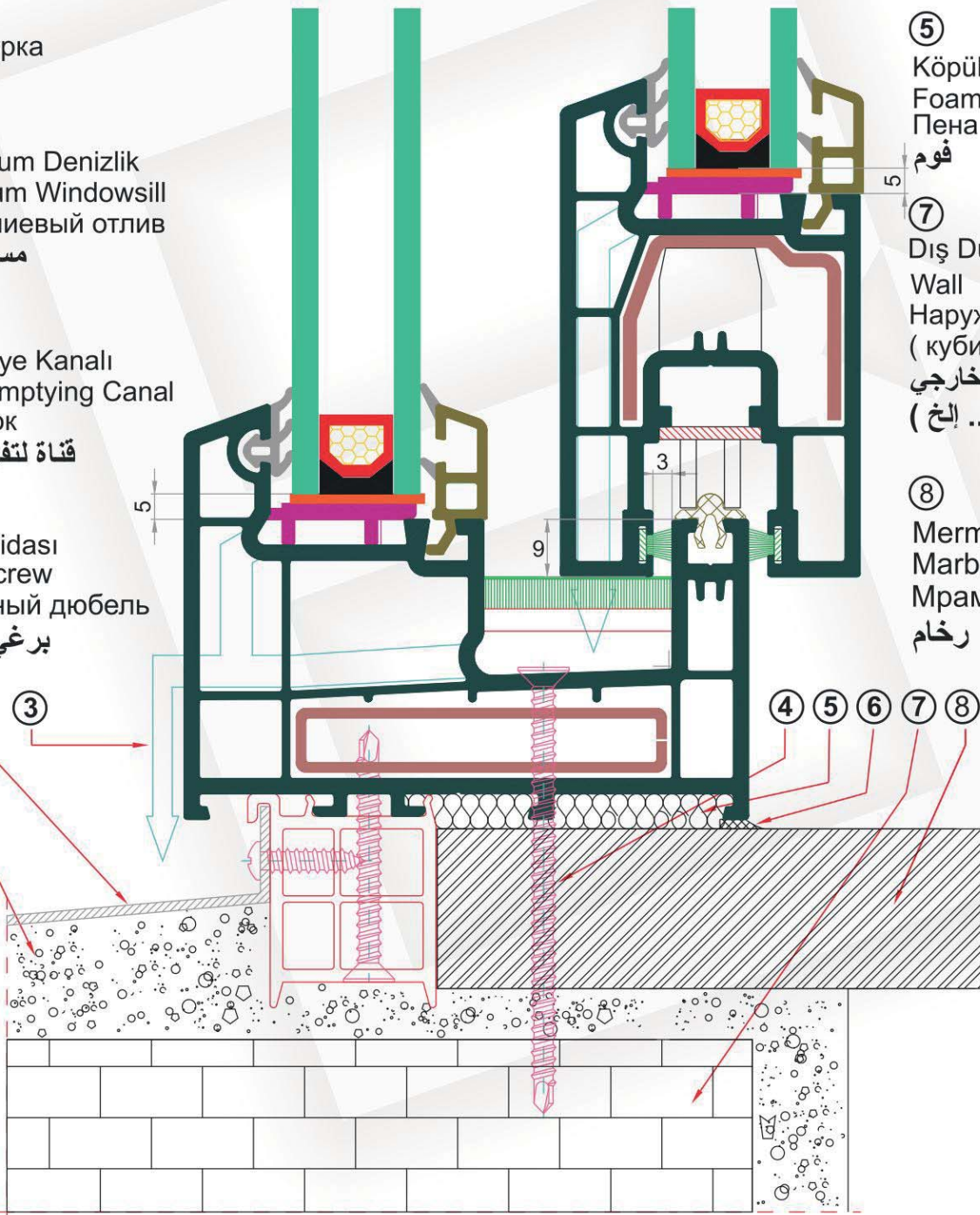

Bau 2027 Pervaz Adaptör Profili Uygulaması
 Bau 2027 Cornice Adaptor Profile, cross-section
 Bau 2027 Применение профиля адаптор откоса
 باو ۲۰۲۷ تطبيق بروفيل أدبتر الكشف

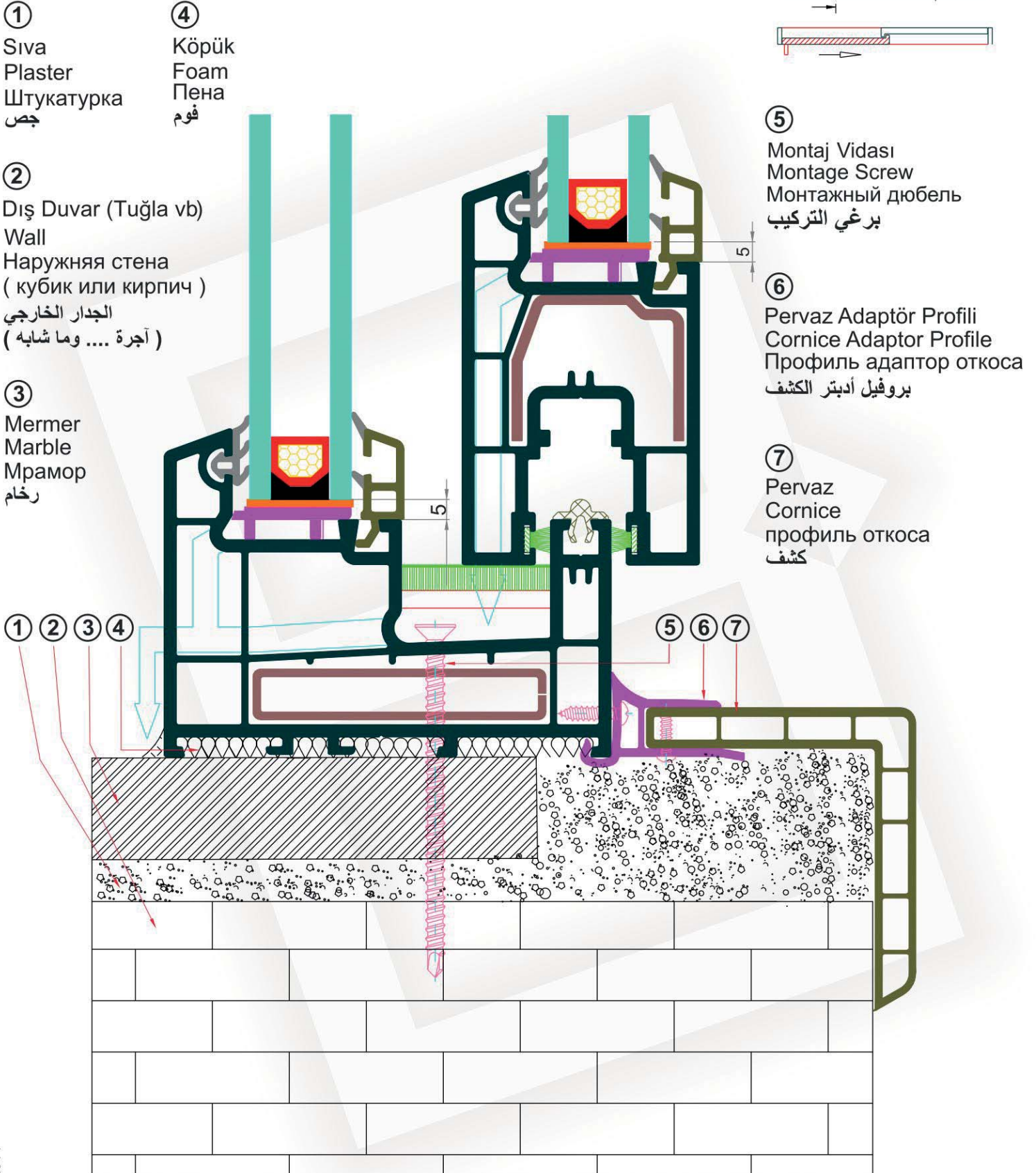
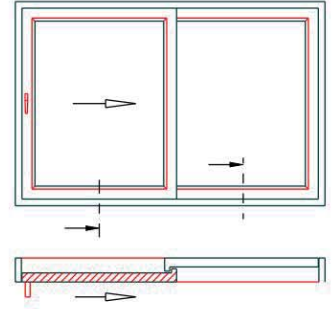

Bau 2028 Universal Pervaz Profili Uygulaması
 Bau 2028 Universal Cornice profile cross-section
 Применение универсального профиля откоса
 تطبيق بآو ٢٠٢٨ بروفيل الكشف اوني وارسال

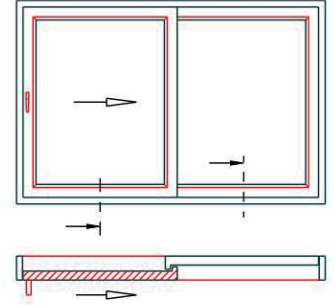

- ① Dış Duvar (Tuğla vb...)
Wall
Наружняя стена
(кубик или кирпич)
الجدار الخارجي
(آجرة وما شابهه)
- ② Mermer
Marble
Мрамор
رخام
- ③ Montaj Vidası
Montage Screw
Монтажный дюбель
برغي التركيب
- ④ Köpük
Foam
Пена
فوم
- ⑤ Universal Pervaz Profili
Universal Cornice profile
Универсальный профиль
откос
بروفيل الكشف اوني وارسال

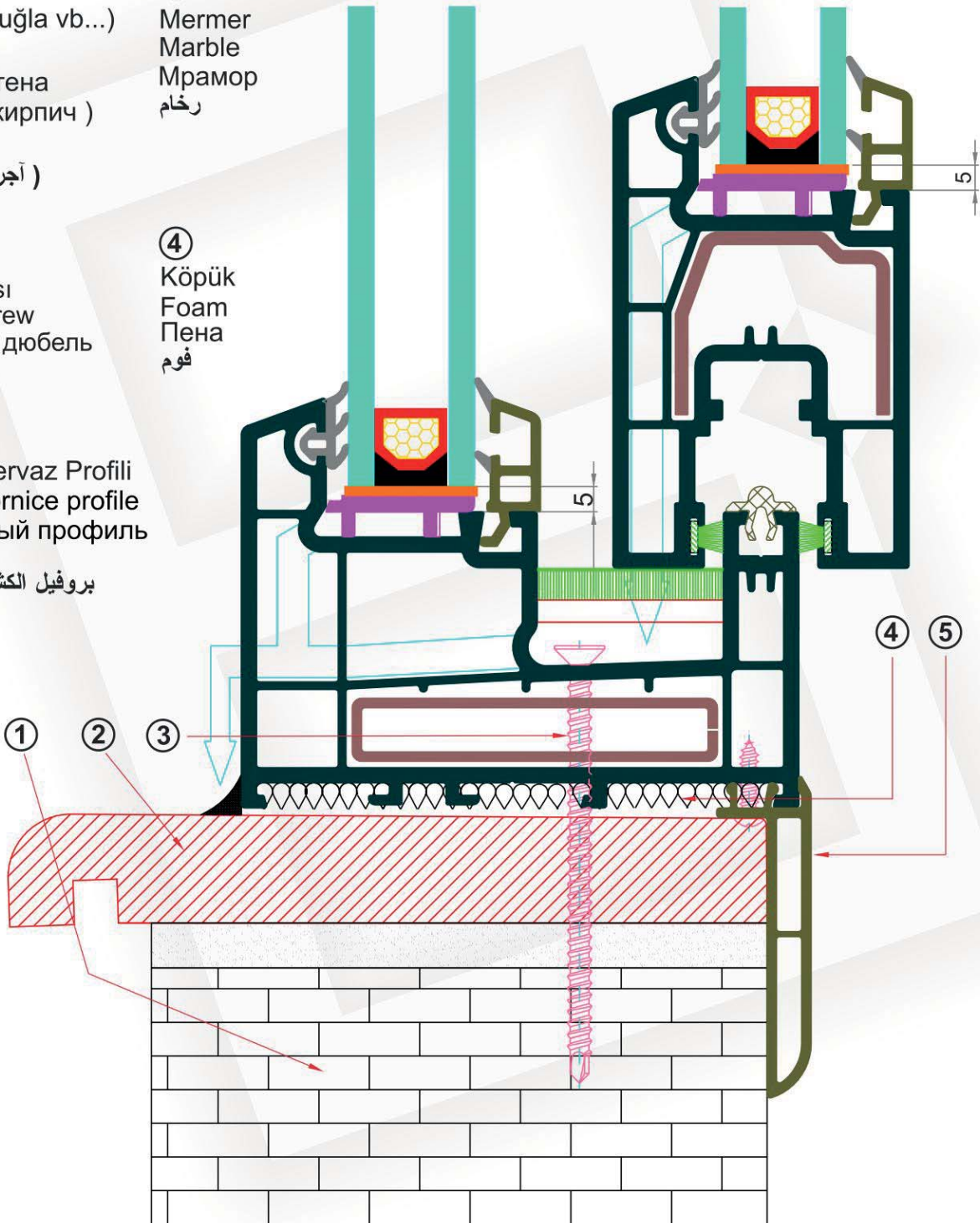



BAU 8002 sürme fix kasada fonksiyonel olarak uygulanan bir örnektir
 BAU 8002 functional sliding fix frame sample
 BAU 8002 - пример используемый на раздвижной раме (fix)
 باو ٨٠٠٢ نموذج مميز لتطبيق السكتين في السحاب

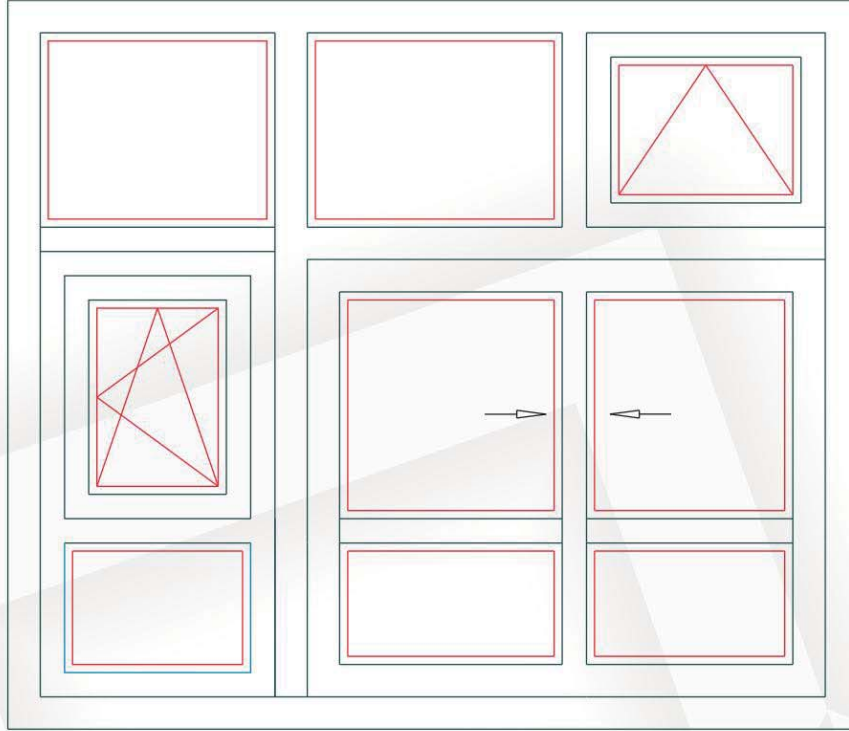

Bu doğramada kullanılan profiller
 Type of profiles for sample window
 Профили используемые в этой заготовке
 البروفيلات المستعملة في هذا المنجور

Bau 8009 / باو ٨٠٠٩

Orta Kayıt Profili Ağırlık : 950 gr/m.
 Mullion Profile Weight : 950 gr/m.
 Импост Вес : 950rp/m
 بروفيل تي الوزن : ٩٥٠ غرام/متر

Bau 8008 / باو ٨٠٠٨

Kanat Profili Ağırlık : 1040 gr/m.
 Sash Profile Weight : 1040 gr/m.
 Створка Вес : 1040 rp/m
 بروفيل الضلفة الوزن : ١٠٤٠ غرام/متر

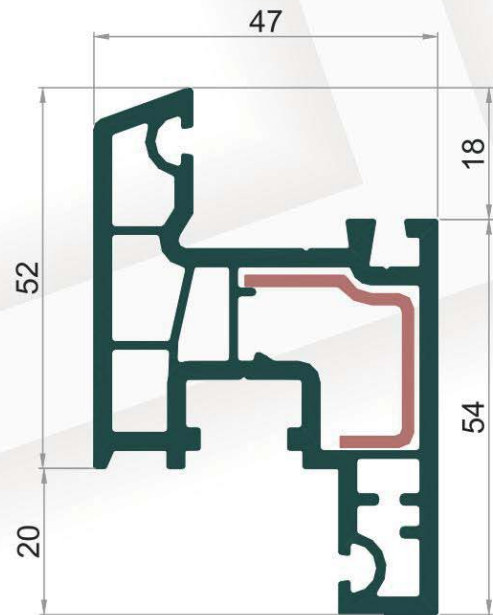
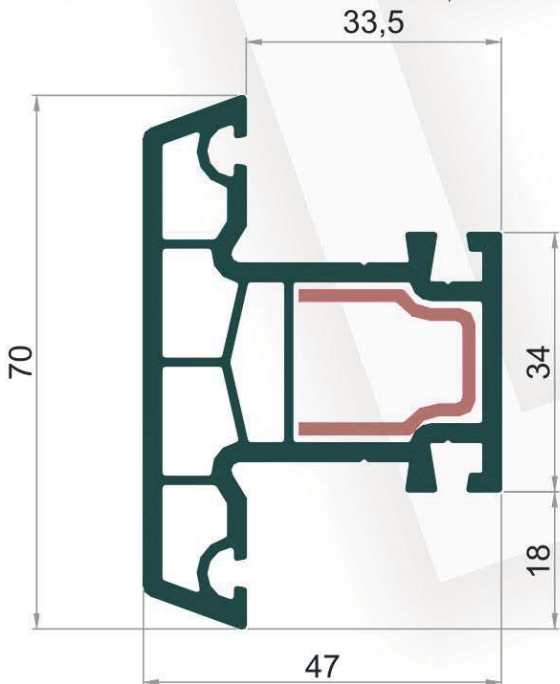

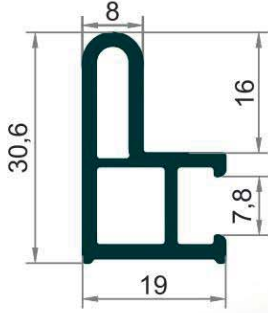

Bau 8012 / باو ٨٠١٢

Sineklik Kasa
Fly Screen Frame
Рама москитной сетки
اطار المنخل

Ağırlık : 240 gr/m.
Weight : 240 gr/m.
Bec : 240 гр/м
الوزن : ٢٤٠ غ / م

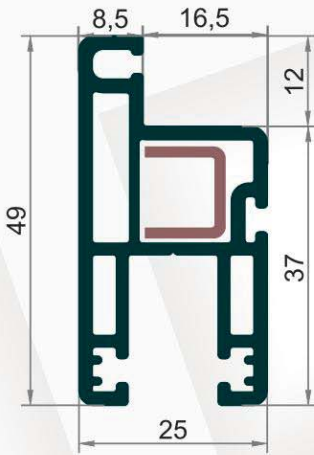

Bau 8013 / باو ٨٠١٣

Sineklik Kanat
Fly Screen Sash
Створка москитной сетки
ضلفة المنخل

Ağırlık : 490 gr/m.
Weight : 490 gr/m.
Bec : 490 гр/м
الوزن : ٤٩٠ غ / م

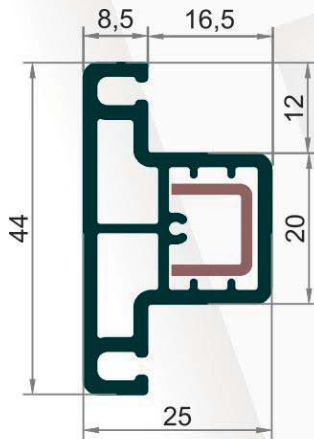

Bau 8014 / باو ٨٠١٤

Sineklik Ortakayit
Fly Screen Mullion
Импост москитной сетки
تي المنخل

Ağırlık : 390 gr/m.
Weight : 390 gr/m.
Bec : 390 гр/м
الوزن : ٣٩٠ غ / م

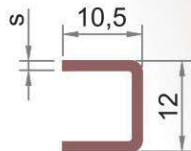

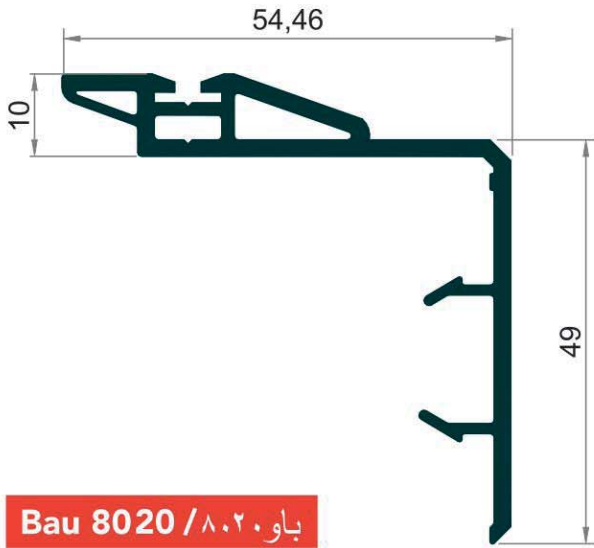

Bau 8020 / باو ٨٠٢٠

Adaptörlü Kapı Kanat Kapama Profili
Door Sash cover profile with adaptor
Заглушка дверной створки с адаптером
بروفيل غطاء الضلفة الباب بالأدبتر

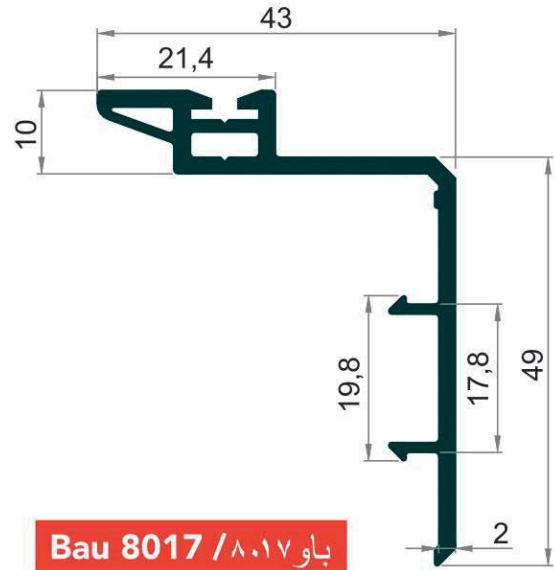

Bau 8017 / باو ٨٠١٧

Ara Adaptörlü Kanat Kapama Profili
Sash cover profile with adaptor
Заглушка створки с адаптером
بروفيل غطاء الضلفة بالأدبتر داخلي

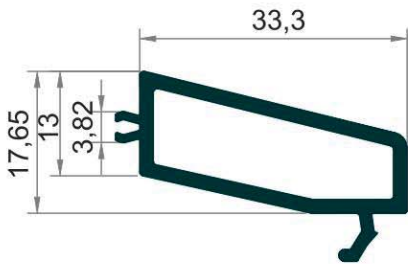

Bau 8019 / باو ٨٠١٩

Eşik Kapama Profili
Threshold Cover Profile
Профиль порога
بروفيل غطاء الكادر



Bau 2021 / باو ٢٠٢١

Pervaz Profili
Cornice Profile
Профиль откоса
بروفيل كشف

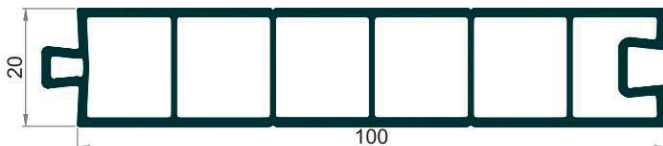

Bau 2023 / باو ٢٠٢٣

Lambiri (Panel) profili
Panel profile
Füll - (Panel) profil
Панель профиль
بروفيل كشف



Bau 2030 / باو ٢٠٣٠

60x90 Pervaz Profili
60x90 Cornice Profile
60x90 Профиль откоса
بروفيل كشف ٦٠x٩٠

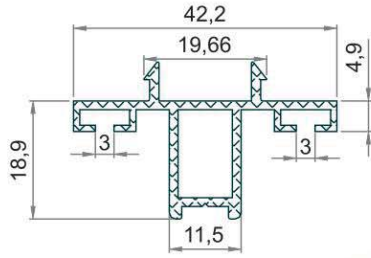

Ara Kilitleme Profili
Sliding Locking Profile
Профиль среднего запирания
بروفيل قفل داخلي

Ağırlık : 442 gr/mt
Weight : 442 gr/mt
Вес : 442 гр/м
الوزن : ٤٤٢ غرام/متر

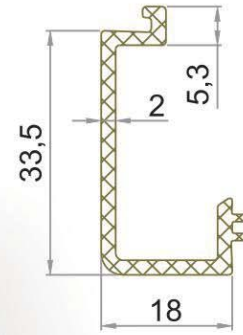

Eşik Kapama Profili
Threshold Cover Profile
Профиль порога
بروفيل غطاء الكادر

Ağırlık : 375 gr/mt
Weight : 375 gr/mt
Вес : 375 гр/м
الوزن : ٣٧٥ غرام/متر

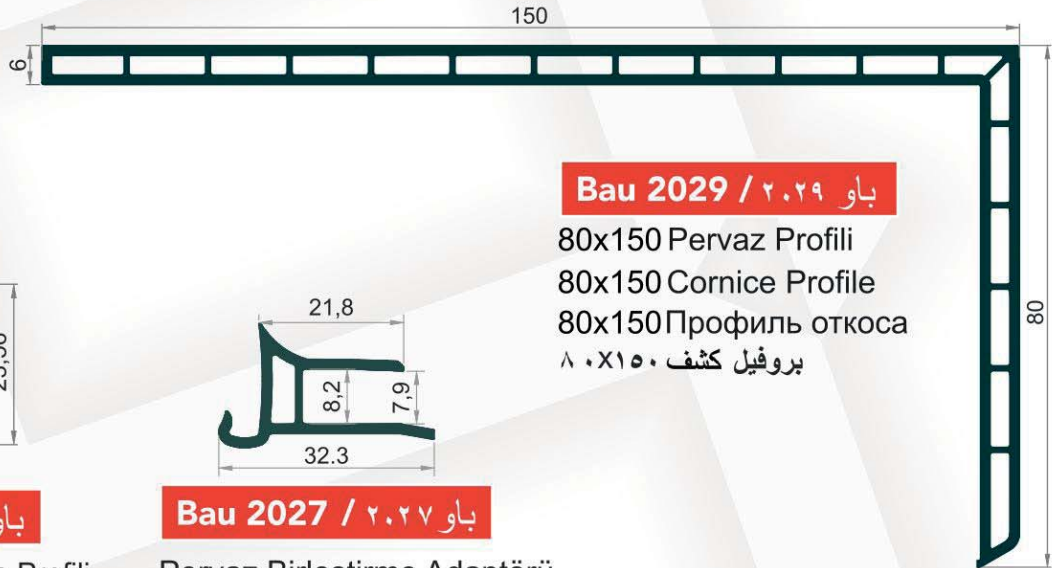

Bau 2029 / ٢٠٢٩

80x150 Pervaz Profili
80x150 Cornice Profile
80x150 Профиль откоса
بروفيل كشف ٨٠x١٥٠



Bau 8018 / ٨٠١٨

Geniş Kanal Kapama Profili
Large Slot Cover Profile
Широкий облицовочный
профиль канала
بروفيل غطاء القناة العريضة

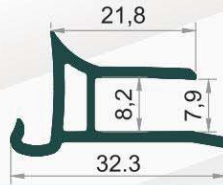

Bau 2027 / ٢٠٢٧

Pervaz Birleştirme Adaptörü
Cornice Combination adapter
Профиль Коробка
Квадратная
أدبتر تشبيك الكشف

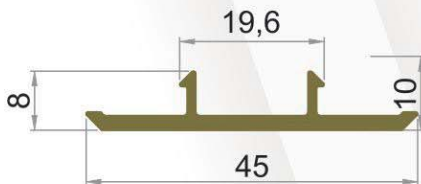

Bau 8006 / ٨٠٠٦

Kanat Kapama Profili
Sliding Sash Cover Profile
Заглушка створки
بروفيل غطاء الضلفة

Ağırlık : 140 gr/mt
Weight : 140 gr/mt
Вес : 140 гр/м
الوزن : ١٤٠ غرام/متر

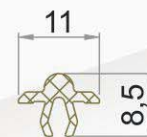

Alüminyum Ray Profili
Aluminium Rail Profile
Алюминиевый рельсовый
профиль
بروفيل سكة ألمنيوم

Ağırlık : 45 gr/mt
Weight : 45 gr/mt
Вес : 45 гр/м
الوزن : ٤٥ غرام/متر

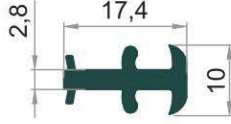

Bau 2026 / ٢٠٢٦

Üniversal Bağ Profili	Ağırlık : 110 gr/mt
Universal Connecting Profile	Weight : 110 gr/mt
Универсальный соединительный профиль	Вес : 110 гр/м
بروفيل الربط أوني وارسال	الوزن : ١١٠ غرام/متر

Bau 2028 / ٢٠٢٨

Universal Pervaz Profili
Universal Cornice profile
Универсальный профиль откос
بروفيل الكشف اوني وارسال

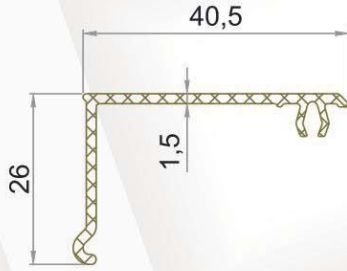

Geniş Kanal Kapama Profili	Ağırlık : 300 gr/mt
Large Slot Cover Profile	Weight : 300 gr/mt
Широкий облицовочный профиль канала	Вес : 300 гр/м
بروفيل غطاء القناة العريضة	الوزن : ٣٠٠ غرام/متر

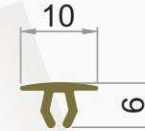

Bau 6113 / ٦١١٣

Kanal Kapama Profili	Ağırlık : 26 gr/mt
Slot Cover Profile	Weight : 26 gr/mt
Облицовочный профиль канала	Вес : 26 гр/м
بروفيل غطاء القناة	الوزن : ٢٦ غرام/متر



Bau 8007 / ٨٠٠٧

Ara Adaptör Profili	Ağırlık : 140 gr/mt
Adaptor Profile	Weight : 140 gr/mt
Профиль среднего адаптора	Вес : 140 гр/м
بروفيل أدبتر داخلي	الوزن : ١٤٠ غرام/متر



Kıl Fırça 3 mm.'lik
Wick for Sliding (3 mm.)
Щёточный уплотнитель (3 mm.)
فراشي للسحاب ٣ ملم

Bau 8010 / باو ٨٠١٠

Tek Cam Çıta Profili Ağırılık : 180 gr/mt
 Single Glazing Bead Weight : 180 gr/mt
 Штапик одинарного стекла Вес : 180 гр/м
 بروفيل مثبت الزجاج للزجاج الواحد الوزن : ١٨٠ غرام/متر

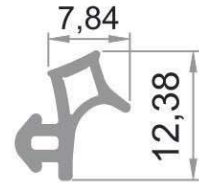
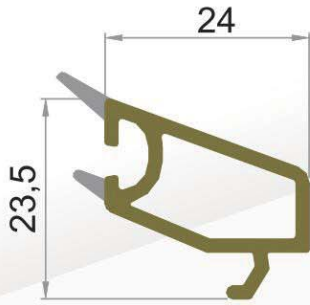

Kasa-kanat contası (EPDM)
 Frame Sash Joint
 уплотнитель рама-створка
 جوان للإطار والصفحة (EPDM)

Bau 6116 / باو ٦١١٦

Çift Cam Çıta Profili Ağırılık : 120 gr/mt
 Double Glazing Bead Weight : 120 gr/mt
 Штапик стеклопакета Вес : 120 гр/м
 بروفيل مثبت الزجاج للزجاج المزدوج الوزن : ١٢٠ غرام/متر

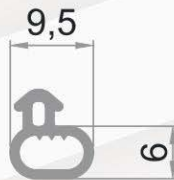
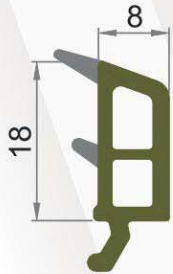

Hortum conta (EPDM)
 Hose Joint
 уплотнитель створки
 جوان خرطوم (EPDM)

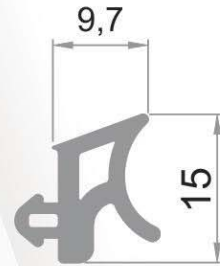

17mm cam contası (EPDM)
 Glass joint for 17 mm
 17 мм уплотнитель стекла
 جوان للزجاج ١٧ مم (EPDM)

Bau 6108 / باو ٦١٠٨

24 mm. Çift Cam Çıtası Ağırılık : 195 gr/m.
 Double Glazing Bead for 24mm. Weight : 195 gr/m.
 Штапик стеклопакета до 24 мм Вес : 195 гр/м
 مثبت الزجاج للزجاج المزدوج ٢٤ مم الوزن : ١٩٥ غ / م

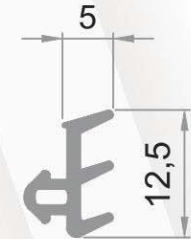
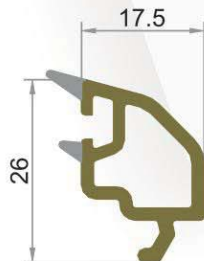

19-20mm cam contası (EPDM)
 Glass joint for 19-20 mm
 19-20 мм уплотнитель стекла
 جون للزجاج ١٩-٢٠ مم (EPDM)

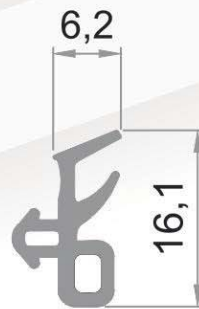

18mm Universal conta (EPDM)
 Universal Joint for 18 mm
 18 мм универсальный
 уплотнитель стекла
 جوان أونى وارسال ١٨ مم (EPDM)

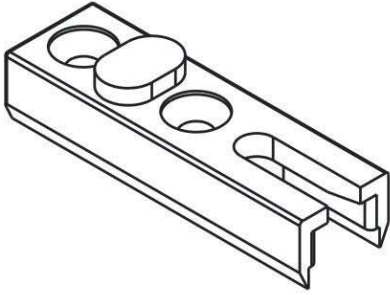

Sürme İspanyolet Karşılığı
Window Bolt for Sliding
Ответная планка привода раздвижных
مقابل سبنيول السحاب

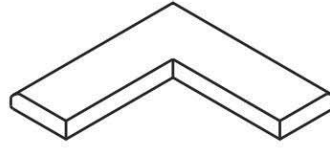

Universal Pervaz Klipsi
Universal Cornice clip
Универсальный адаптор
углового соединения откоса
زاوية كشف اونى وارسال

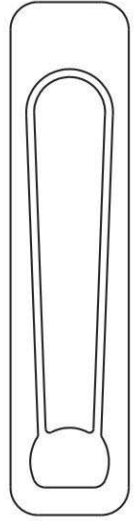

Havuz Kol
Secret Handle
Ручка
مسكة بلاستيك للسحاب

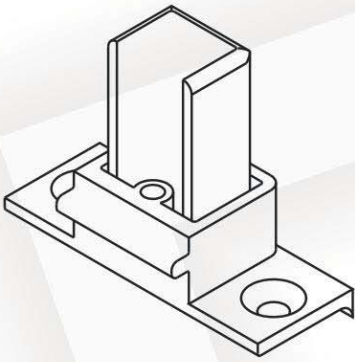

Sineklik Ortakayit Takozu
Fly screen mullion wedge
Держатель импоста для
раздвижной москитной сетки
لقمة تي المنخل

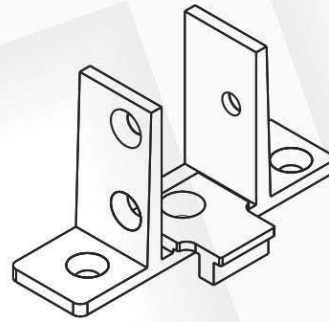

Ortakayit Bağlantı Takozu
Mullion fitting wedge
Держатель импоста
لقمة تي

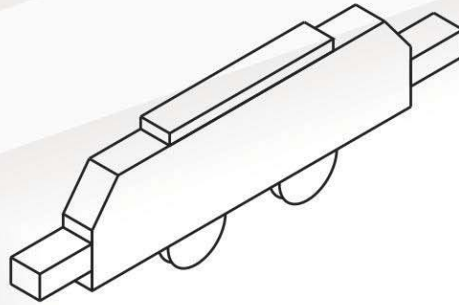

Sürme Teker
Sliding wheel
Ролики для
раздвижной серии
حلة السحاب

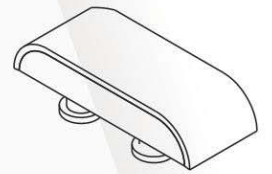

Su Tahliye Kapağı
Water Empty Plug
Крышка водостоков
غطاء تفرغ الماء

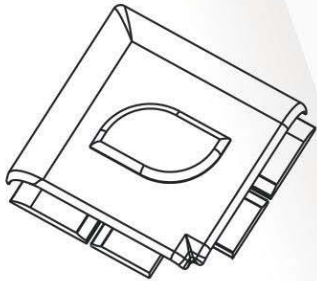

Universal Pervaz Rozeti
Universal Cornice badge
Универсальный соединитель
профиля откоса
وصلة كشف اونى وارسال

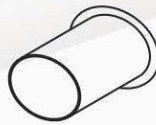

Montaj Tapası
Montage Plug
Дюбельная заглушка
غطاء برغى المونتاج

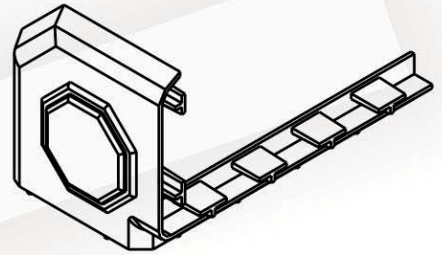

Pervaz Köşe Rozeti
Corner cornice badge
Соединитель профиля откоса
وصلة تشبيك زاوية الكشف



Injection parts - Штамповочные материалы - القطع المكملة

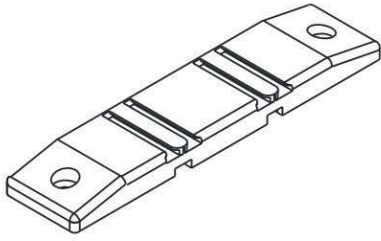

Sürme Fix Kanat Emniyet Takozu
Sliding fix sash safety wedge
Башмак Створки Раздвижной
Серии Фикс
واقية هواء لضلفة السحاب الثابت

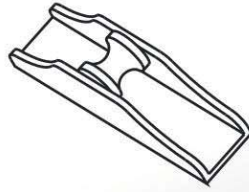

Sürme Sineklik Teker
Sliding Fly Screen wheel
Ролики для раздвижной
москитной системы
عجلة منخل السحاب

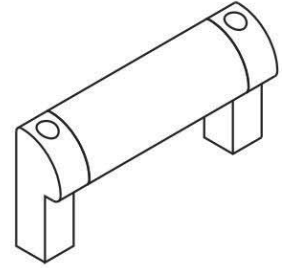

Sineklik Tutamağı
Fly Screen holder
Ручка для москитной
сетки
مسكة منخل

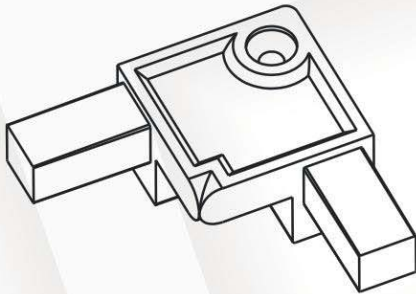

Sürme Sineklik Kasa Birleştirme Adaptörü
Sliding Fly Screen Frame
combination adaptor
Соединительный профиль для
раздвижной москитной системы
ادبتر تشبيك سكة منخل السحاب

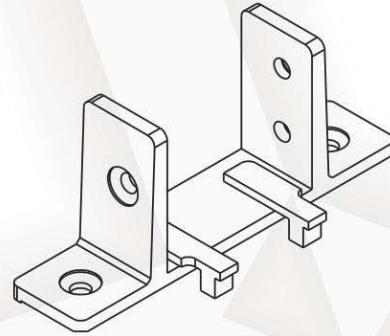

Sürme Fix Ortakayıt Bağlantı Takozu
Sliding fix mullion fitting wedge
Держатель Импоста Раздвижной Серии Фикс
لقمة تي للسحاب الثابت

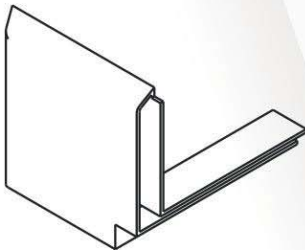

60x90 Pervaz Rozeti
60x90 Cornice badge
60x90 Соединитель
профиля откоса
وصلة تشبيك الكشف ٦٠x٩٠

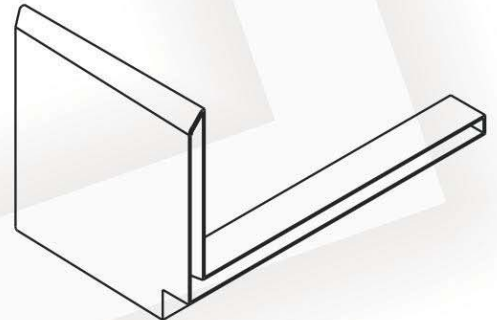

80x150 Pervaz Rozeti
80x150 Cornice badge
80x150 Соединитель
профиля откоса
وصلة تشبيك الكشف ٨٠x١٥٠